



MANUALE USO/INSTALLAZIONE
USER/INSTALLATION MANUAL
MANUEL D'UTILISATION/ INSTALLATION
MANUELLEN EINSATZ/ EINBAUEN
MANUAL DE USO/INSTALACIÓN

CC2



1.	INDICAZIONI PER LA SICUREZZA	4
2.	NOTE PER L'UTENTE	4
3.	INSTALLAZIONE	5
3.1.	REQUISITI DI INSTALLAZIONE	6
3.2.	ISTRUZIONI PER IL CABLAGGIO	6
3.3.	PROCEDURA DI INSTALLAZIONE	10
3.4.	PROCEDURA DI RIMOZIONE	11
4.	DISPLAY E ISTRUZIONI OPERATIVE	11
4.1.	DISPLAY E PULSANTI PAGINA PRINCIPALE	12
4.2.	PULSANTI GENERALI	12
4.3.	ISTRUZIONI OPERATIVE SUI PULSANTI	13
5.	DESCRIZIONE FUNZIONI	14
5.1.	INFORMAZIONI DI SUPPORTO	14
5.2.	UNITÀ INTERNA	14
5.3.	PARAMETRI DI CONTROLLO GENERALE	15
5.4.	CONTROLLO SINGOLA UNITÀ	15
5.5.	PARAMETRI DI CONTROLLO AVANZATO	16
5.6.	CONTROLLO INTERO IMPIANTO	16
5.7.	GESTIONE DEI GRUPPI	17
5.8.	GESTIONE PROGRAMMAZIONE ORARIA	18
5.9.	CONTROLLO UNITÀ LCI	19
5.10.	PARAMETRI DI CONTROLLO GENERALE UNITÀ LCI	20
5.11.	PARAMETRI DI CONTROLLO AVANZATO UNITÀ LCI	21
5.12.	IMPOSTAZIONI LOCALI	22
5.13.	IMPOSTAZIONI TECNICHE	23
5.14.	MAGGIORI INFORMAZIONI	23

1.	SAFETY INSTRUCTIONS	24
2.	USER NOTICE	24
3.	INSTALLATION	25
3.1.	INSTALLATION REQUIREMENTS	26
3.2.	WIRING INSTRUCTIONS	26
3.3.	INSTALLATION	30
3.4.	REMOVAL PROCEDURE	31
4.	DISPLAY AND OPERATING INSTRUCTIONS	31
4.1.	DISPLAY AND MAIN PAGE BUTTONS	32
4.2.	GENERAL BUTTONS	32
4.3.	BUTTONS OPERATING INSTRUCTIONS	33
5.	FUNCTIONS DESCRIPTION	34
5.1.	SUPPORT INFORMATION	34
5.2.	INDOOR UNIT	34
5.3.	SINGLE UNIT CONTROL	35
5.4.	GENERAL CONTROL PARAMETERS	35
5.5.	ADVANCED CONTROL PARAMETERS	36
5.6.	CONTROL OF THE ENTIRE SYSTEM	36
5.7.	MANAGEMENT OF GROUPS	37
5.8.	TIME SCHEDULING MANAGEMENT	38
5.9.	LCI UNIT CONTROL	39
5.10.	LCI UNITS GENERAL CONTROL PARAMETERS	40
5.11.	LCI UNITS ADVANCED CONTROL PARAMETERS	41
5.12.	LOCAL SETTINGS	42
5.13.	TECHNICAL SETTINGS	43
5.14.	FURTHER INFORMATION	43

1.	INDICATIONS POUR LA SÉCURITÉ	44
2.	REMARQUES POUR L'UTILISATEUR	44
3.	INSTALLATION	45
3.1.	EXIGENCES D'INSTALLATION	46
3.2.	INSTRUCTIONS POUR LE CÂBLAGE	46
3.3.	PROCÉDURE D'INSTALLATION	50
3.4.	PROCÉDURE DE DÉPOSE	51
4.	AFFICHEUR ET ISTRUZIONI DE FONCTIONNEMENT	51
4.1.	AFFICHEUR ET BOUTONS DE LA PAGE PRINCIPALE	52
4.2.	BOUTONS GÉNÉRAUX	52
4.3.	INSTRUCTIONS DE FONCTIONNEMENT SUR LES BOUTONS	53
5.	DESCRIPTION DES FONCTIONS	54
5.1.	INFORMATIONS DE SUPPORT	54
5.2.	UNITÉ INTÉRIEURE	54
5.3.	CONTRÔLE UNITÉ UNIQUE	55
5.4.	PARAMÈTRES DE CONTRÔLE GÉNÉRAL	55
5.5.	PARAMÈTRES DE CONTRÔLE AVANCÉ	56
5.6.	CONTRÔLE SYSTÈME COMPLET	56

5.7.	GESTION DES GROUPES.....	57
5.8.	GESTION PROGRAMMATION HORAIRE	58
5.9.	CONTRÔLE UNITÉS LCI	59
5.10.	PARAMÈTRES DE CONTRÔLE GÉNÉRAL UNITÉS LCI.....	60
5.11.	PARAMÈTRES DE CONTRÔLE AVANCÉ UNITÉS LCI.....	61
5.12.	RÉGLAGES LOCAUX	62
5.13.	RÉGLAGES TECHNIQUES.....	63
5.14.	PLUS D'INFORMATIONS	63

1.	SICHERHEITSHINWEISE	64
2.	ANWENDERHINWEIS	64
3.	INSTALLATION	65
3.1.	INSTALLATIONSANFORDERUNGEN	66
3.2.	VERKABELUNGSHINWEISE.....	66
3.3.	INSTALLATIONSVORGANG.....	70
3.4.	VORGANG ZUM ENTFERNEN.....	71
4.	DISPLAY UND BETRIEBSANWEISUNGEN	71
4.1.	DISPLAY UND TASTEN AUF DER HAUPTSEITE	72
4.2.	ALLGEMEINE TASTEN.....	72
4.3.	BETRIEBSANWEISUNGEN ZU DEN TASTEN.....	73
5.	BESCHREIBUNG DER FUNKTIONEN	74
5.1.	HILFEINFORMATIONEN	74
5.2.	INNENGERÄT	74
5.3.	STEUERUNG EINES EINZELNEN GERÄTS	75
5.4.	ALLGEMEINE STEUERUNGSPARAMETER.....	75
5.5.	ERWEITERTE STEUERUNGSPARAMETER	76
5.6.	STEUERUNG DER GESAMTEN ANLAGE	76
5.7.	VERWALTUNG DER GRUPPEN	77
5.8.	VERWALTUNG DER UHRZEITPROGRAMMIERUNG	78
5.9.	STEUERUNG LCI-GERÄTE.....	79
5.10.	ALLGEMEINE STEUERUNGSPARAMETER LCI-GERÄTE.....	80
5.11.	ERWEITERTE STEUERUNGSPARAMETER LCI-GERÄTE.....	81
5.12.	LOKALE EINSTELLUNGEN.....	82
5.13.	TECHNISCHE EINSTELLUNGEN	83
5.14.	WEITERE INFORMATIONEN	83

DE





1.	INDICACIONES DE SEGURIDAD	84
2.	NOTA PARA EL USUARIO	84
3.	INSTALACIÓN.....	85
3.1.	REQUISITOS DE INSTALACIÓN	86
3.2.	INSTRUCCIONES DE CABLEADO.....	86
3.3.	PROCEDIMIENTO DE INSTALACIÓN	90
3.4.	PROCEDIMIENTO DE DESINSTALACIÓN	91
4.	PANTALLA E INSTRUCCIONES DE FUNCIONAMIENTO	91
4.1.	PANTALLA Y BOTONES DE LA PÁGINA PRINCIPAL	92
4.2.	BOTONES GENERALES	92
4.3.	INSTRUCCIONES DE FUNCIONAMIENTO DE LOS BOTONES.....	93
5.	DESCRIPCIÓN DE LAS FUNCIONES	94
5.1.	INFORMACIÓN DE SOPORTE	94
5.2.	UNIDAD INTERNA	94
5.3.	CONTROL DE UNIDAD ÚNICA	95
5.4.	PARÁMETROS DE CONTROL GENERAL.....	95
5.5.	PARÁMETROS DE CONTROL AVANZADO	96
5.6.	CONTROL DE TODA LA INSTALACIÓN	96
5.7.	GESTIÓN DE GRUPOS	97
5.8.	GESTIÓN DE LA PROGRAMACIÓN HORARIA.....	98
5.9.	CONTROL DE UNIDADES LCI.....	99
5.10.	PARÁMETROS DE CONTROL GENERAL DE LAS UNIDADES LCI	100
5.11.	PARÁMETROS DE CONTROL AVANZADO DE LAS UNIDADES LCI.....	101
5.12.	AJUSTES LOCALES	102
5.13.	AJUSTES TÉCNICOS	103
5.14.	MÁS INFORMACIÓN	103

ES

Avvertenze generali

- L'utilizzo dell'unità non è consigliato a persone (bambini inclusi) con ridotte capacità fisiche, sensoriali o mentali, nonché a operatori senza esperienza e conoscenza, salvo in presenza di un addetto alla sicurezza in grado di
- garantirne la supervisione e fornire le adeguate istruzioni all'uso. Non consentire ai bambini di giocare con l'apparecchiatura.
- Tutte le illustrazioni e le informazioni contenute in questo manuale sono puramente indicative; per l'effettivo controllo delle funzioni legate al dispositivo fare riferimento a quanto visualizzato sul display del controller.
- Al fine di migliorare il prodotto, ci riserviamo di modificare o revisionare questo documento senza preavviso; per tanto ricordiamo di verificare periodicamente la presenza di nuove versioni dello stesso.
- Aermec non sarà in nessun caso responsabile per eventuali danni a cose e/o persone causate da operazioni improprie quali: errate installazioni, debug o manutenzione non effettuata, non rispetto delle norme di installazione previste nel paese in cui verrà installato il dispositivo o il non rispetto delle norme contenute in questo manuale

1. INDICAZIONI PER LA SICUREZZA

	Se non rispettate, le norme contrassegnate da questo simbolo, possono produrre gravi danni all'unità o alle persone che le utilizzano
	Se non rispettate, le norme contrassegnate da questo simbolo, possono produrre lievi danni all'unità o alle persone che le utilizzano
	Questo simbolo vieta espressamente operazioni potenzialmente molto pericolose
	Questo simbolo indica operazioni o indicazioni che devono necessariamente essere rispettate al fine di evitare danni a cose e/o persone



ATTENZIONE: l'unità non è adatta ad installazioni in ambiente corrosivo, infiammabile od esplosivo, o in luoghi che necessitano di requisiti speciali (come ad esempio le cucine); l'installazione in tali ambienti potrebbe compromettere il funzionamento dell'unità o nei casi più gravi causare incendi o danni gravi a cose e/o persone.

2. NOTE PER L'UTENTE

- Tutte le unità interne devono essere alimentate con una tensione corretta.
- Assicurarsi che il cavo di comunicazione sia collegato alla porta corretta, in caso contrario potrebbero verificarsi guasti nella comunicazione.
- Non colpire o lanciare il controller centralizzato né staccarlo con frequenza.
- Non avviare il controller centralizzato con le mani bagnate.
- Non graffiare lo schermo del controller centralizzato con oggetti duri o taglienti.
- Se il controller centralizzato è collegato alla rete esterna o all'ultima unità interna della rete interna, deve essere collegata una resistenza corrispondente tra le porte G1 e G2.
- Se il controller centralizzato viene collegato alle unità LCI, ogni unità interna deve essere impostata con un indirizzo univoco da 1 a 36.

3. INSTALLAZIONE

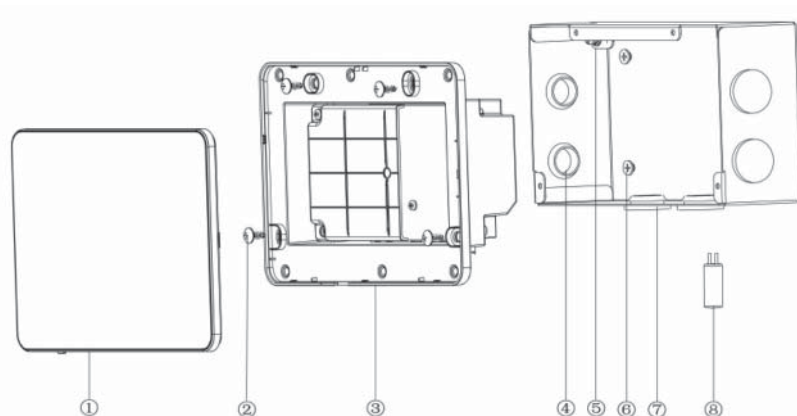

Fig.3.1 Parti del controller centralizzato

No.	1	2	3	4
Nome	Touch screen	Vite autofilettante ST4,2×9,5 MC (per il fissaggio del coperchio posteriore del controller)	Coperchio posteriore del controller	Passacavo in gomma
QTY	1	4	1	6
No.	5	6	7	8
Nome	Vite M4×12 (per il fissaggio del cavo di terra)	Vite ST4,2×16 FA (per il fissaggio del coperchio della scatola elettrica)	Coperchio della scatola elettrica	Resistenza di terminazione
QTY	1	4	1	1

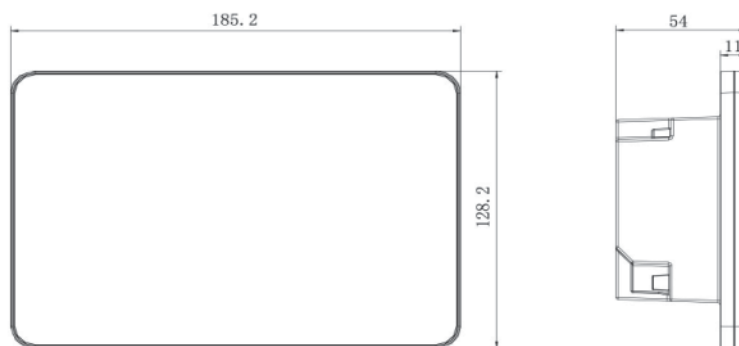

Fig.3.2 Dimensioni del controller centralizzato

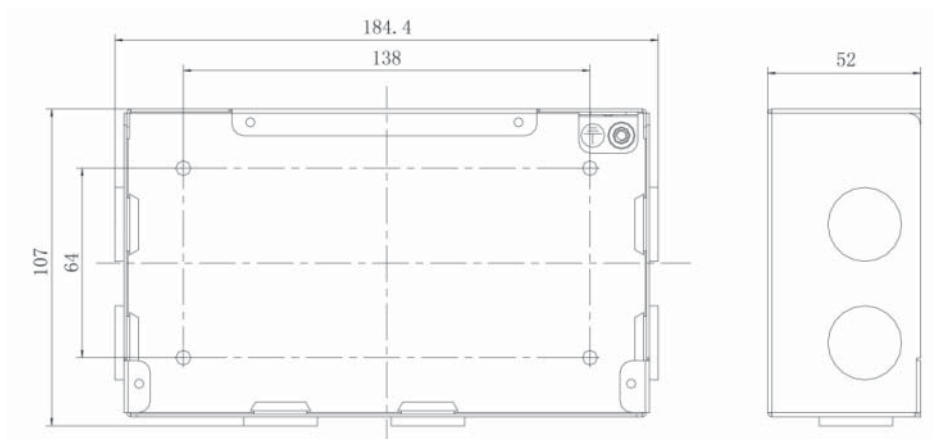

Fig.3.3 Dimensioni della scatola elettrica metallica

3.1. REQUISITI DI INSTALLAZIONE

- Il cavo di comunicazione del controller centralizzato deve essere selezionato in base alla tabella seguente. Non utilizzare un cavo non conforme alle istruzioni riportate in questo manuale.

Rete	Tipo di cavo	Cavo standard	Dimensione cavo (mm ² /AWG)	Lunghezza totale L(m/ft)	Osservazioni
Rete interna	Cavo schermato in cloruro di polivinile leggero (60227 CEI 52/60227 CEI 53)	CEI 60227-5:2007	2×0,75~2×1,25 (2×AWG18~2×AWG16)	L≤1000m (L≤3280-5/6ft)	Se la dimensione del cavo è 2×1mm ² (2×AWG16), il cavo di comunicazione può essere allungato. Ma la lunghezza totale del cavo di comunicazione non può superare i 1500m (4921-1/4ft).
Rete esterna				L≤250 (L≤820-1/5ft)	La lunghezza totale del cavo di comunicazione non può superare i 250m (820-1/5ft).



Nota: Il cavo deve essere di tipo ritorto (i fili devono essere intrecciati insieme). Nel caso in cui l'unità sia installata in luoghi con campo magnetico intenso o forte interferenza, è necessario utilizzare un cavo schermato.

- Il cavo di comunicazione utilizzato per collegare le unità della serie LCI e il controller centralizzato, devono essere del seguente tipo:

Tipo di cavo	Dimensione cavo (mm ² /AWG)	Cavo standard	Osservazioni
bipolare twistato (5 paia)	2x06/24AWG	TIA/EIA-568-A	Quando la lunghezza del collegamento supera gli 800m, è necessario utilizzare un ripetitore di segnale isolato

- Non installare il controller centralizzato nei seguenti luoghi:
 1. Ambienti con gas corrosivi o ingente presenza di polvere, nebbie saline o nebbie d'olio.
 2. Ambienti bagnati e umidi, che ricevono luce diretta.
 3. Ambienti vicini a oggetti con temperatura elevata o ambienti in cui l'unità verrebbe spesso colpita da spruzzi di acqua.

3.2. ISTRUZIONI PER IL CABLAGGIO

3.3.1 - Porte di cablaggio

Serigrafia sulla scocca	G1, G2	F1, F2	A2, B2	A3, B3	L, N
Significato	Porta di com. CAN	Contatto esterno ON/OFF (5V-24V DC)	[porta riservata]	Porta di comunicazione per sistemi LCI	Porta di alimentazione

3.3.2 - Alimentazione elettrica

1. Il controller centralizzato deve utilizzare alimentazione elettrica indipendente.
2. Intervallo della tensione di ingresso: 100~240 V AC; Intervallo di frequenza: 50/60Hz
3. Selezionare il cavo di alimentazione in base alla tabella seguente. Non utilizzare un cavo di alimentazione non conforme alle istruzioni riportate in questo manuale.

Tipo di cavo	Standard	Dimensione cavo (mm ²)
Cavo singolo conduttore non schermato (60227 IEC 08)	IEC 60227-3:2007	1.5

3.3.3 - Modalità di collegamento

Ci sono tre modalità per collegare il controller centralizzato al sistema di condizionamento.

Metodo 1: Collegamento con la rete interna

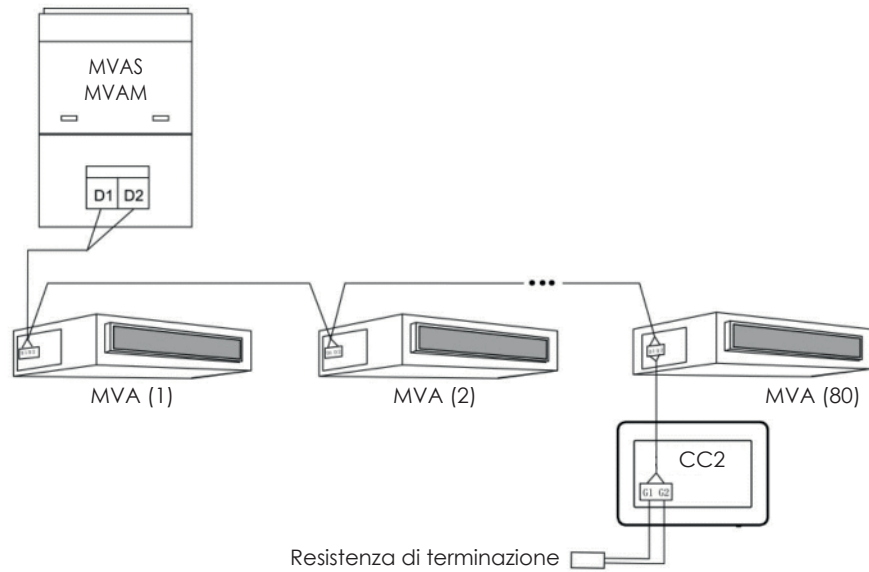

Fig. 3.4 Controller centralizzato collegato alla rete interna

Metodo 2: Collegamento con la rete esterna

Dip switch SA2: imposta indirizzo unità esterna;
Dip switch SA8: imposta sistema come MASTER o SLAVE;

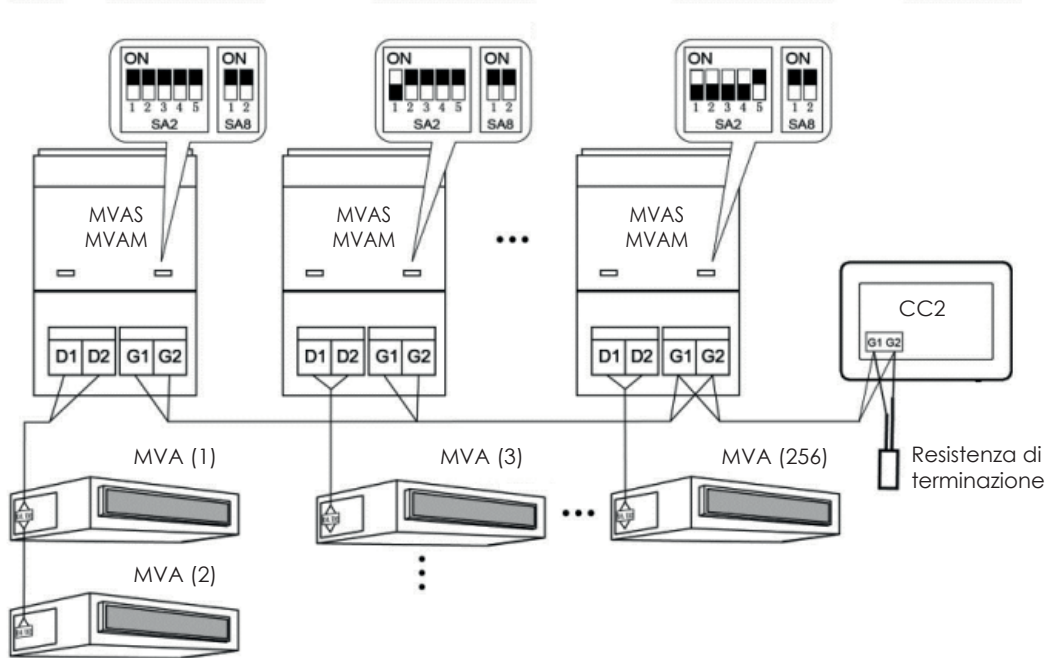

Fig.3.5 Controller centralizzato collegato alla rete esterna

Metodo 3: Collegamento con la rete nei sistemi a 3 tubi

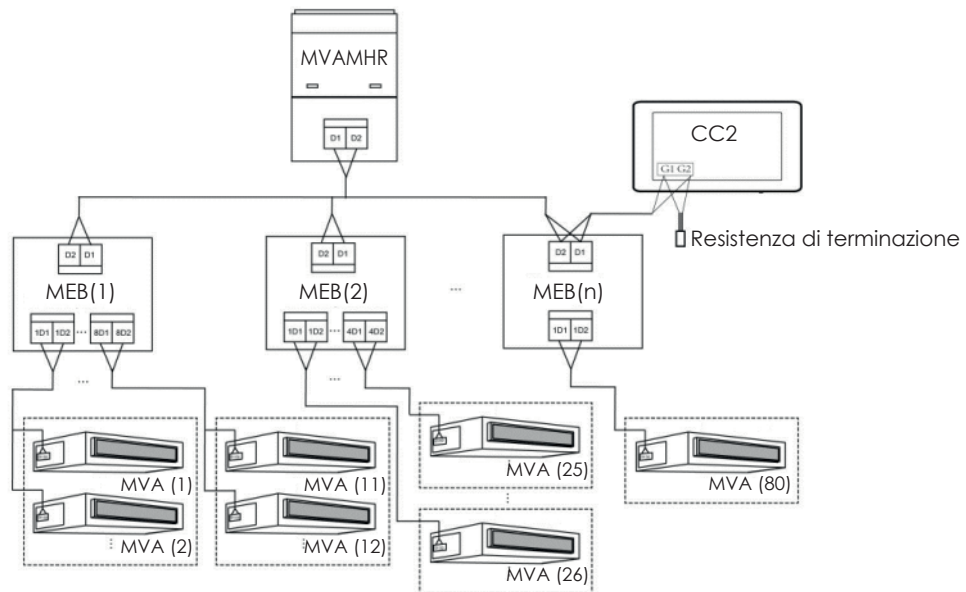

Fig. 3.6 Controller centralizzato collegato alla rete in un sistema a 3 tubi

Istruzioni per il cablaggio:

1. Il controller centralizzato è applicabile ai sistemi MVA, collegabili alla rete delle unità interne o alla rete delle unità esterne. Un controller centralizzato è in grado di controllare fino a 16 sistemi esterni e fino a 255 unità interne.
2. Se il controller centralizzato deve essere collegato alla rete delle unità interne, effettuare i collegamenti in base alla fig. 3.4. Il controller può collegarsi a qualsiasi unità interna in serie, ovvero collegando le porte G1 e G2 del controller con le porte D1 e D2 in corrispondenza ai cavi di comunicazione. Quando il controller è collegato con l'unità terminale della rete interna, deve essere aggiunta una resistenza corrispondente con i cavi di comunicazione sulle porte G1 e G2.
3. Se il controller centralizzato deve essere collegato alla rete delle unità esterne, effettuare i collegamenti in base alla fig. 3.5. Il controller centralizzato può essere collegato solo con il sistema terminale della rete esterna. Aggiungere una resistenza corrispondente con i cavi di comunicazione sulle porte G1 e G2.
4. Il DIP switch dell'indirizzo del controllo centralizzato (SA2_Addr-CC) indica l'indirizzo dell'accessorio, richiesto quando diversi sistemi MVA sono controllati in modalità centralizzata. L'impostazione di fabbrica è "00000".
5. Se il controller centralizzato deve essere collegato alla rete di un impianto 3 tubi, effettuare i collegamenti in base alla fig. 3.6. La modalità 2 è applicabile anche alla commutazione del controller centralizzato nei sistemi a 3 tubi.

Se il controller centralizzato deve essere collegato alla rete delle unità esterne, impostare il DIP switch nel modo seguente:

1. Sull'unità esterna master il DIP switch di impostazione dell'unità master (SA8) deve essere impostato come "00". In caso contrario, l'impostazione non è valida.
2. Sullo stesso sistema di refrigerazione, il DIP switch di indirizzo del controllo centralizzato (SA2_Addr-CC) su un'unità non master non è valido e non è necessario modificare le impostazioni.
3. Il DIP switch di indirizzo del controllo centralizzato (SA2_Addr-CC) sull'unità master del sistema deve essere impostato a "0000"
4. Il DIP switch di indirizzo del controllo centralizzato (SA2_Addr-CC) sull'unità master degli altri sistemi di refrigerazione deve essere impostato nel modo seguente:

Nota: Le impostazioni del DIP5 non sono utilizzate

SA2					Indirizzo
DIP1	DIP2	DIP3	DIP4	DIP5	
1	0	0	0	/	2
0	1	0	0	/	3
1	1	0	0	/	4
0	0	1	0	/	5
1	0	1	0	/	6
0	1	1	0	/	7
1	1	1	0	/	8
0	0	0	1	/	9
1	0	0	1	/	10
0	1	0	1	/	11
1	1	0	1	/	12
0	0	1	1	/	13
1	0	1	1	/	14
0	1	1	1	/	15
1	1	1	1	/	16

5. Nel caso in cui il controller centralizzato debba gestire più sistemi distinti, il DIP switch di indirizzo da impostare su ogni unità esterna (SA2_Addr- CC) deve essere univoco; in caso contrario, potrebbero verificarsi conflitti e funzionamento scorretto dell'unità.
6. Nel caso in cui insorga un conflitto, verrà visualizzato un messaggio sul display del controller centralizzato. Esistono diverse modalità per risolvere un conflitto di indirizzi:
 - Modificare manualmente l'indirizzo che genera il conflitto direttamente sull'unità esterna (aggiornando opportunamente il valore dei DIP switch) che lo ha causato, assegnando un nuovo indirizzo corretto;
 - Dalla pagina apparsa sul controller centralizzato, tenere premuto il pulsante "Save" per 5 secondi e resettare tutti gli attuali indirizzi assegnati alle unità interne (per fare questo sarà necessario inserire la password descritta al paragrafo 5.13), la procedura successivamente assegnerà a tutte le unità interne un nuovo indirizzo automaticamente;
 - Sulla scheda dell'unità esterna del sistema master, premere "SW3" per accedere alle funzioni disponibili, premere "SW1 (UP)" o "SW2 (DOWN)" fino a visualizzare la funzione di "n5"; premere il tasto "SW7" per entrare nella funzione visualizzata, e successivamente premere ancora il tasto "SW7" per inviare il comando di offset del numero di progetto.

3.3.4 - Modalità di collegamento tra CC2 e sistemi LCI

Il controller centralizzato può gestire fino a 36 diversi sistemi LCI, i quali devono essere collegati nel seguente modo:

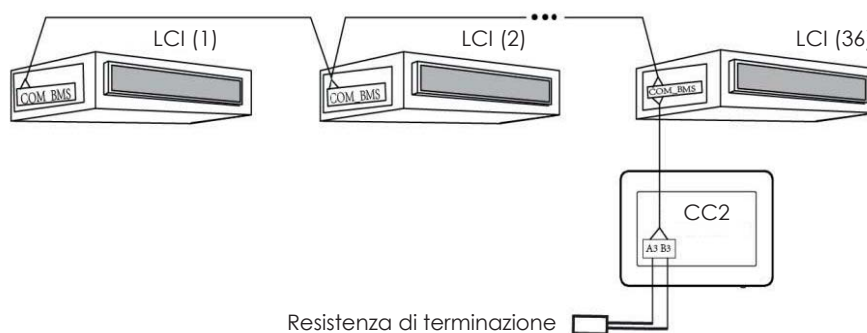

Fig. 3.7 Controller centralizzato collegato a sistemi LCI

Istruzioni per il collegamento:

1. Il controller centralizzato può gestire un massimo di 36 sistemi LCI;
2. Collegare (utilizzando un cavo con le caratteristiche specificate nel paragrafo 3.1) i morsetti A3 e B3 sul controller, alla porta COM_BMS sull'unità interna (le unità interne LCI possiedono due porte COM_BMS una per la comunicazione delle unità interne ed una utilizzabile per il collegamento del controller centralizzato); si ricorda che è necessario collegare la resistenza di terminazione come illustrato nello schema riportato in Fig. 3.7;
3. L'indirizzo di ogni unità interna dovrà essere univoco, compreso tra 1 e 36, eventuali indirizzi identici provocherebbero errori di comunicazione; la procedura per impostare gli indirizzi è la seguente:
 - Mentre le unità sono in OFF, premere simultaneamente i tasti "Function" e "Mode" sul pannello a filo per 5 secondi, a questo punto l'unità sarà entrata nel settaggio dell'indirizzo e sul display del pannello sarà visualizzato il valore assegnato come indirizzo (per modificare questo valore basterà premere i tasti freccia verso l'alto o verso il basso);
 - Dopo aver completato il settaggio dell'indirizzo premere i tasti "OK/Cancel" oppure "Swing/Enter" per salvare l'indirizzo ed uscire dalla modalità di impostazione dell'indirizzo; se dopo essere entrati nella modalità impostazione dell'indirizzo, non viene eseguita nessuna operazione per 20 secondi, il sistema torna automaticamente alla modalità OFF senza salvare i dati inseriti; ATTENZIONE: l'indirizzamento delle unità delle serie LCI è possibile solo tramite l'uso del pannello a filo.

3.3. PROCEDURA DI INSTALLAZIONE

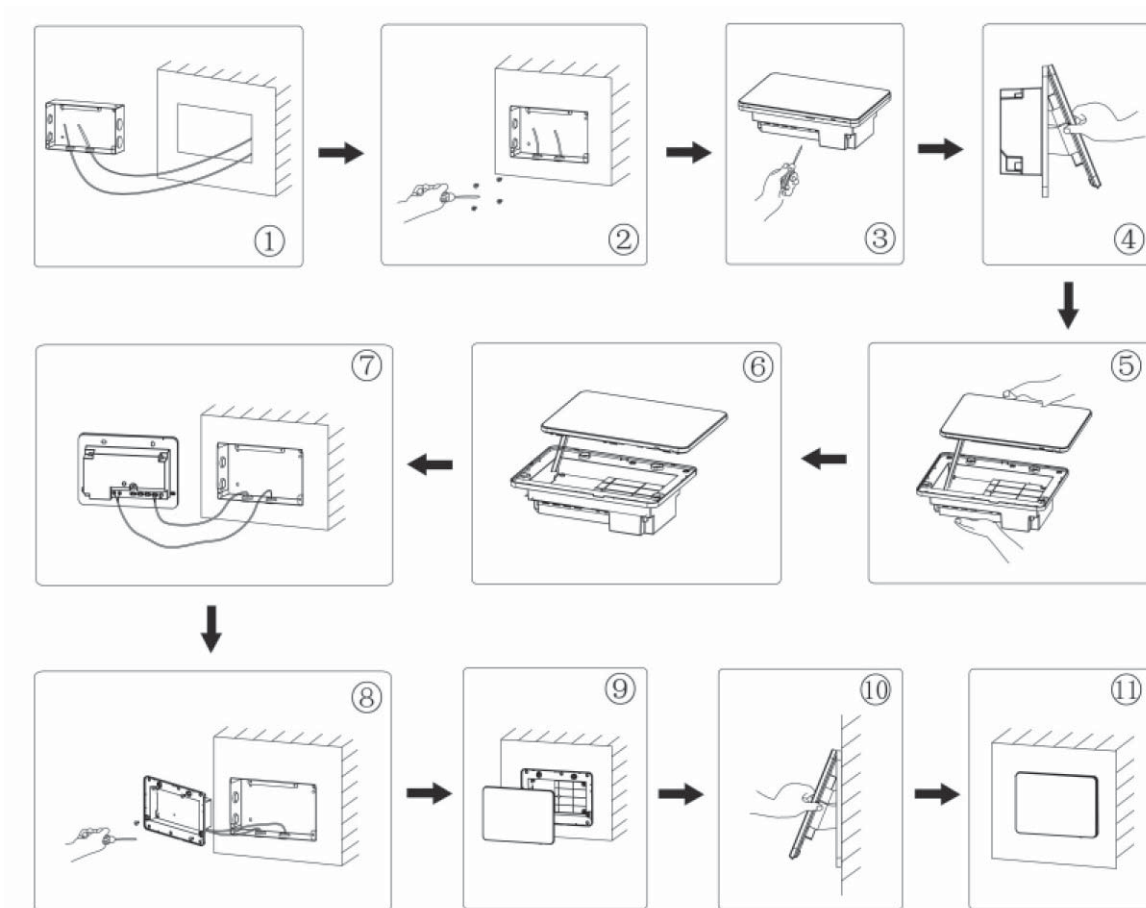

Fig. 3.8 Schema di installazione

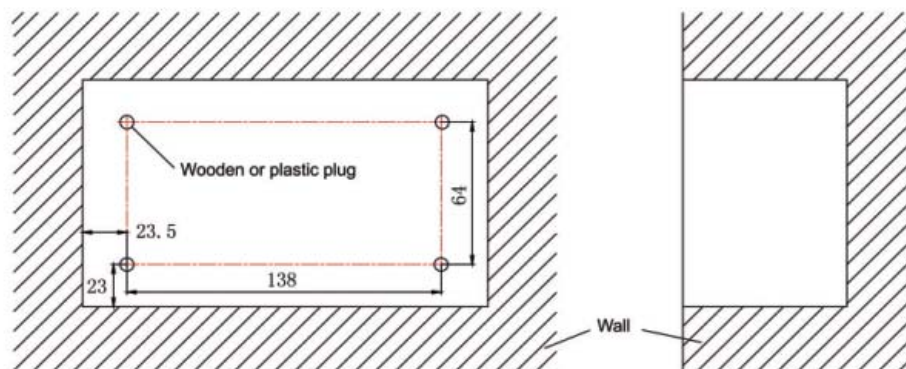

Fig. 3.9 Schema per fori di fissaggio a muro

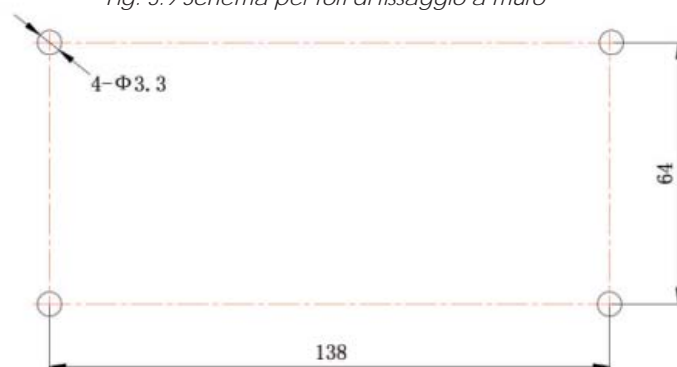

Fig. 3.10 Fori di installazione del coperchio posteriore della scatola elettrica

La fig. 3.8 illustra una semplice procedura di installazione del controller centralizzato. Fare attenzione ai seguenti aspetti:

1. Prima dell'installazione, staccare l'alimentazione elettrica dell'unità interna. La corrente deve essere staccata per tutta la durata del processo di installazione.
2. Non danneggiare il touch screen nel corso dell'installazione.
3. Prima dell'installazione, prendere le seguenti misure precauzionali:
 - Se il controller centralizzato è installato su una parete, praticare un foro di 180mmx107mmx62mm e applicare 4 attacchi adeguati, in base alla fig. 3.9.
 - Se il controller centralizzato è installato usando la scatola metallica fornita a corredo, praticare 4 fori per l'installazione, in base alla fig. 3.10.
4. Nella fase ①, estrarre il cavo di alimentazione e di comunicazione e farli passare separatamente dal foro del cablaggio del coperchio posteriore della scatola elettrica. Non far passare i cavi dallo stesso foro.
5. Nella fase ②, allineare il coperchio posteriore della scatola elettrica con i fori di installazione sulla parete con la vite ST4,2x16 FA.
6. Nella fase ③ estrarre i cavi che collegano il touch screen e il coperchio posteriore del controller. Riporre il touch screen in un luogo sicuro.
7. Nella fase ④, collegare i cavi di comunicazione ai terminali G1, G2 e collegare il cavo neutro e il cavo di tensione al terminale N, L; collegare i cavi di terra alla posizione ④ sul coperchio posteriore della scatola elettrica. Fissarli con la vite M4x12.
8. Nella fase ⑤, posizionare il coperchio posteriore del controller sul coperchio posteriore della scatola elettrica con la vite ST4,2x9,5 TC.
9. Nella fase ⑥, collegare i cavi tra il touch screen e il coperchio posteriore del controller.

3.4. PROCEDURA DI RIMOZIONE

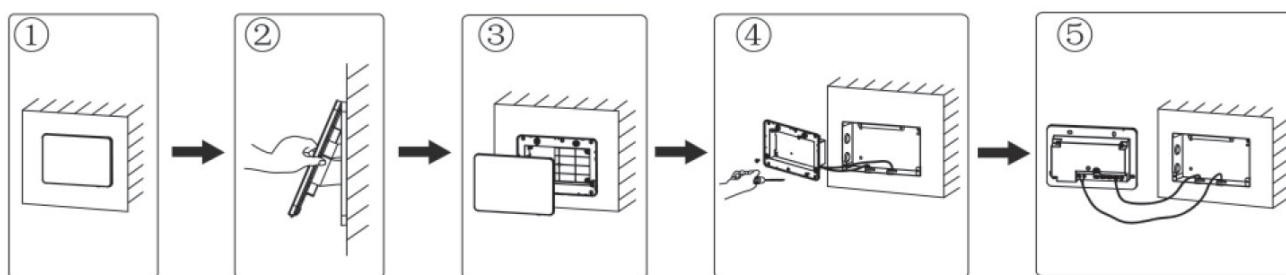

Fig. 3.11 Schema di rimozione

4. DISPLAY E ISTRUZIONI OPERATIVE

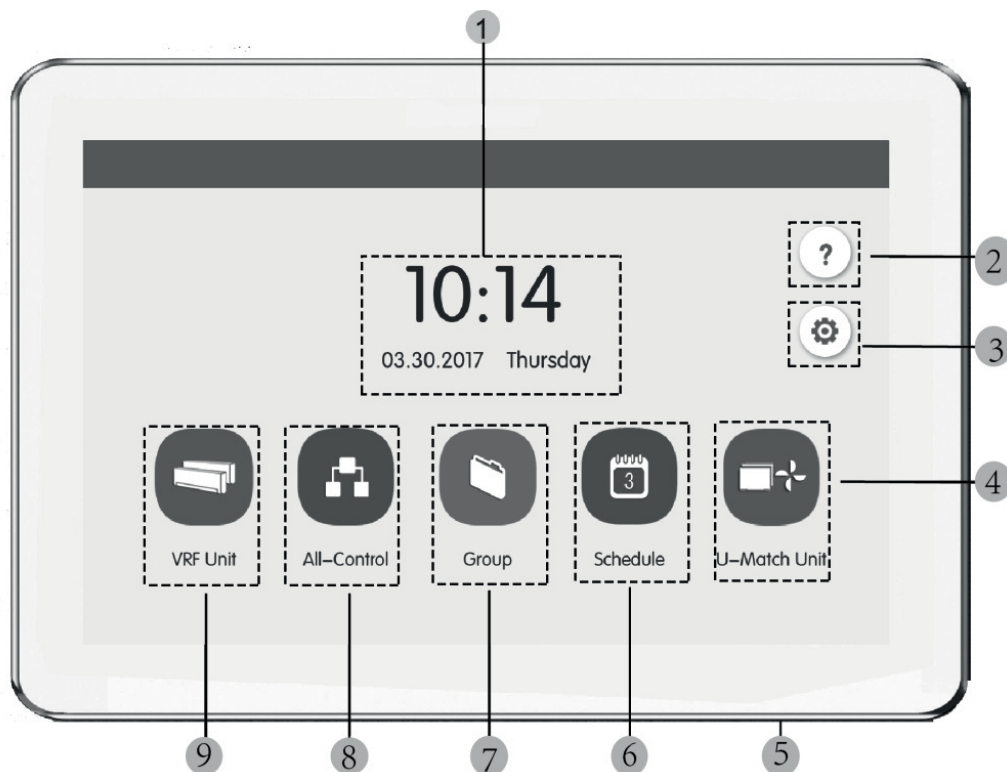



























Fig. 4.1 Pagina principale

4.1. DISPLAY E PULSANTI PAGINA PRINCIPALE

No.	Nome	Funzione
1	Orario	Data, settimana e ora corrente
2	Pulsante Help 	Premere questo pulsante per accedere alla pagina Informazioni di supporto
3	Pulsante Setting 	Premere questo pulsante per accedere alla pagina di impostazione
4	Pulsante LCI 	Premere questo pulsante per accedere al controllo delle unità LCI
5	Pulsante Touch	Premere il pulsante Touch per attivare/disattivare lo schermo del controller centralizzato. Tenere premuto il pulsante Touch per 5 sec per riavviare il controller centralizzato.
6	Pulsante Schedule 	Premere questo pulsante per accedere alla pagina di pianificazione oraria
7	Pulsante Group 	Premere questo pulsante per accedere alla pagina gruppo
8	Pulsante All-control 	Premere questo pulsante per accedere alla pagina controllo generale
9	Pulsante Indoor unit 	Premere questo pulsante per accedere alla pagina unità interna

4.2. PULSANTI GENERALI

Display	Nome	Funzione
	Indietro	Premere questo pulsante per tornare alla pagina precedente
	Salva	Premere questo pulsante per salvare l'impostazione attuale e tornare alla pagina precedente
	Controllo gruppo	Premere questo pulsante per accedere alla pagina controllo gruppo
	Annulla	Premere questo pulsante per annullare l'impostazione attuale e tornare alla pagina precedente
	Aggiungi	Premere questo pulsante per aggiungere alla pianificazione
	Classificazione unità interne	Premere questo pulsante per accedere alla pagina di classificazione delle unità interne
	Modifica	Premere questo pulsante per modificare il gruppo o la pianificazione
	Su	Premere questo pulsante per aumentare il valore o selezionare l'opzione precedente
	Sinistra	Premere questo pulsante per tornare alla pagina precedente
	Vai alla pagina successiva	Sulla pagina di classificazione delle unità interne, premere questo pulsante per spostare l'unità interna selezionata avanti di una pagina
	Avanti	Sulla pagina di classificazione delle unità interne, premere questo pulsante per spostare l'unità interna selezionata avanti di una posizione

	Info	Premere questo pulsante per accedere alla pagina informazioni
	Cancella	Premere questo pulsante per cancellare il gruppo o la pianificazione
	Giù	Premere questo pulsante per diminuire il valore o selezionare l'opzione successiva
	Destra	Premere questo pulsante per accedere alla pagina successiva
	Vai alla pagina precedente	Sulla pagina di classificazione delle unità interne, premere questo pulsante per spostare l'unità interna selezionata indietro di una pagina
	Indietro	Sulla pagina di classificazione delle unità interne, premere questo pulsante per spostare l'unità interna selezionata indietro di una posizione
	Blocca	Premere questo pulsante per eseguire la funzione shield del controller cablato per annullare l'operazione

4.3. ISTRUZIONI OPERATIVE SUI PULSANTI

Il controller centralizzato si avvale di un touch screen capacitivo, in modo che l'utente possa avviare le unità sfiorando semplicemente lo schermo. I pulsanti sullo schermo vengono presentati nel modo seguente:

- **Icona:** Il pulsante Icona può essere avviato in modo diretto. Per maggiori dettagli, vedere la sezione 4.2.
- **Icona + Testo:** In base al significato delle parole, accende o spegne o seleziona una certa funzione o accede a una certa pagina. Questo tipo di pulsante ha 2 o 3 tipi di stato in base alla funzione specifica.

Significato dello stato (esempio con il pulsante Sleep):

 Un colore tenue indica invalido/non selezionabile. La funzione Sleep non è valida e non può essere selezionata. I casi differiscono in base ai modelli.

 Un colore normale indica non attivo/non selezionato. La funzione Sleep non è attiva. Premendo il pulsante Sleep grigio, la funzione Sleep si attiva.

 Un colore scuro indica attivo/selezionato. La funzione Sleep è attiva. Premendo il pulsante Sleep arancione, la funzione Sleep si disattiva.

- **Scorrimento:** Con lo scorrimento verso l'alto/il basso, si fa scorrere il gruppo e la pagina di impostazione verso l'alto e il basso.
- **Barra di scorrimento:** Tenere premuta la barra di scorrimento per trascinare verso l'alto/basso o verso sinistra/destra e modificare il valore. Per esempio, l'impostazione della retroilluminazione, ecc.
- **Pulsante di zona:** Sulle pagine di gestione della pianificazione, come indicato nella fig. 4.2 (homepage della pianificazione) ogni cornice rettangolare rappresenta un pulsante di zona. Premere il pulsante di zona, quindi appariranno l'attivazione/disattivazione della funzione corrispondente o la pagina corrispondente.



Fig. 4.2 Pulsanti di zona sulla homepage di Pianificazione

5. DESCRIZIONE FUNZIONI

5.1. INFORMAZIONI DI SUPPORTO

Sulla homepage, premere  per accedere alla pagina di informazioni di supporto. L'utente può visualizzare le informazioni del manuale operativo semplificato.

5.2. UNITÀ INTERNA

Sulla homepage, premere  per accedere alla pagina unità interna.

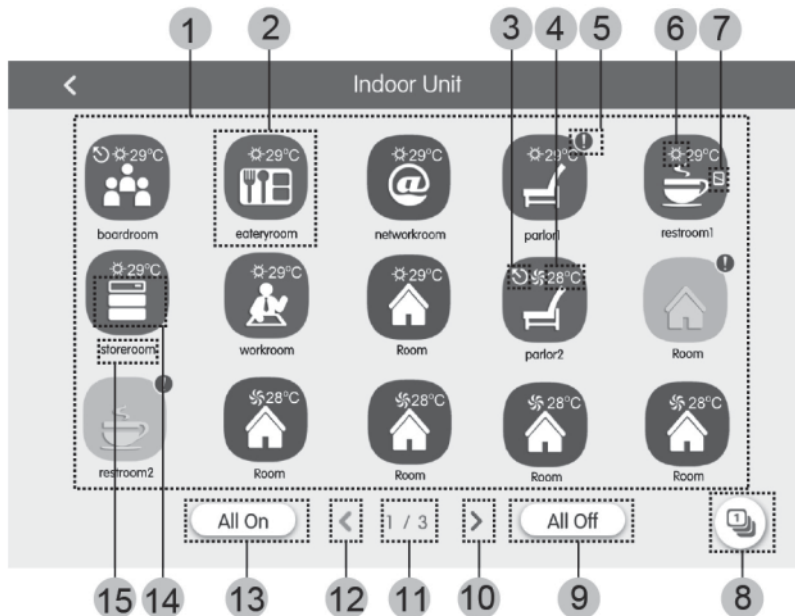











Fig. 5.1 Pagina dell'unità interna

No.	Nome	Funzione
(1)	Display unità interna	Visualizza in pagine separate l'elenco delle unità interne gestite dal controller centralizzato.
(2)	Icona unità interne	<ul style="list-style-type: none"> ● Premere il pulsante per accedere alla pagina di controllo unità interne. ● L'icona illuminata indica che l'unità interna è attiva, mentre l'icona scura indica che l'unità interna è disattiva.
(3)	Master IDU	Questa icona viene visualizzata quando l'unità interna è l'unità interna master del sistema.
(4)	Temperatura impostata	Quando l'unità interna è attiva, la temperatura impostata viene visualizzata in questo punto.
(5)	Stato di errore	L'icona di errore viene visualizzata se l'unità interna non sta funzionando correttamente.
(6)	Operation mode	Quando l'unità interna è attiva, viene visualizzata la modalità di funzionamento corrente:  Auto  Raffreddamento  Deumidificazione  Ventilazione  Riscaldamento  Non disponibile  Non disponibile  Non disponibile
(7)	Blocco	Questa icona viene visualizzata quando l'unità interna si trova nello stato di blocco.
(8)	Classificazione unità interne	Premere il pulsante per accedere alla pagina di classificazione delle unità interne.
(9)	Off generale	Premere questo pulsante per disattivare tutto l'impianto di condizionamento.
(10)	Pagina successiva	Premere questo pulsante per visualizzare l'elenco unità interne della pagina successiva.
(11)	Pagina corrente	Le pagine totali dell'unità interna controllata e la pagina corrente.
(12)	Pagina precedente	Premere questo pulsante per visualizzare l'elenco unità interne della pagina precedente.
(13)	On generale	Premere questo pulsante per attivare tutto l'impianto di condizionamento.
(14)	Icona unità interne	Visualizzazione dell'icona dell'unità interna.
(15)	Nome unità interna	Visualizzazione del nome dell'unità interna.

Premere il pulsante  per accedere alla pagina di classificazione delle unità interne. Selezionare una unità interna, premere il pulsante di sinistra o destra in fondo allo schermo per passare al display delle unità interne.

5.4. CONTROLLO SINGOLA UNITÀ

Sulla pagina di controllo delle unità interne o sulla pagina gruppo, premere l'icona dell'unità interna per accedere al Controllo unità singola. Premere l'icona dell'unità interna per 5 secondi per fare apparire il nome impostato dell'unità interna selezionata. I parametri di controllo dell'unità singola includono i parametri di controllo generale e di controllo avanzato.

5.3. PARAMETRI DI CONTROLLO GENERALE



Fig. 5.2 Pagina di controllo dell'unità interna singola

- **ON/OFF:** Premere il pulsante on/off per attivare o disattivare l'unità. Quando l'unità è disattivata, modalità, temperatura, velocità ventilatore e swing non possono essere impostati.
- **Impostazione modalità:** Premere i pulsanti Mode per impostare la modalità operativa dell'unità. Le modalità per le unità interne delle diverse serie non sono uguali. Se una determinata modalità non è presente nell'unità interna, l'icona della modalità corrispondente non può essere selezionata.
Note:
 1. La modalità Auto può essere impostata solo nell'unità interna master.
 2. Nei sistemi a 3 tubi non è prevista un'unità master. Nei sistemi a 3 tubi, se più unità interne sono collegate in parallelo ad una singola uscita di un distributore, la modalità automatica non sarà disponibile per queste unità, mentre se all'uscita di un distributore sarà collegata una sola unità, su tale unità interna sarà possibile impostare la modalità automatica.
- **Impostazione della temperatura :** Premere il pulsante su o giù per regolare la temperatura. Ogni volta che il pulsante viene premuto, la temperatura aumenta/diminuisce di 1. Tenendo premuto il pulsante, la temperatura aumenta/diminuisce in modo continuo. Premendo il pulsante **i** viene visualizzato "indoor temp" e "outdoor temp".
- **Impostazione della velocità di ventilazione:** Premere il pulsante Fan speed per impostare la velocità ventilatore dell'unità.
Nota: L'unità di default si imposta a una velocità ventilatore bassa in modalità deumidificazione. La velocità ventilatore non può essere impostata in modalità deumidificazione o riscaldamento a pavimento.
- **Impostazione della funzione oscillazione continua:** Premendo il pulsante "Up&Down Swing" o "Left&Right Swing", la funzione swing viene attivata o disattivata. Nota: I tipi di swing per le unità interne di serie differenti non sono uguali.
- **Panoramica guasti:** Se l'unità interna non funziona correttamente **i** diventa rosso; a quel punto premere il pulsante per visualizzare le informazioni di guasto.

5.5. PARAMETRI DI CONTROLLO AVANZATO

Premere il pulsante Advance per accedere alla pagina avanzate.
Premere i pulsanti dell'icona per attivare o disattivare la funzione corrispondente.

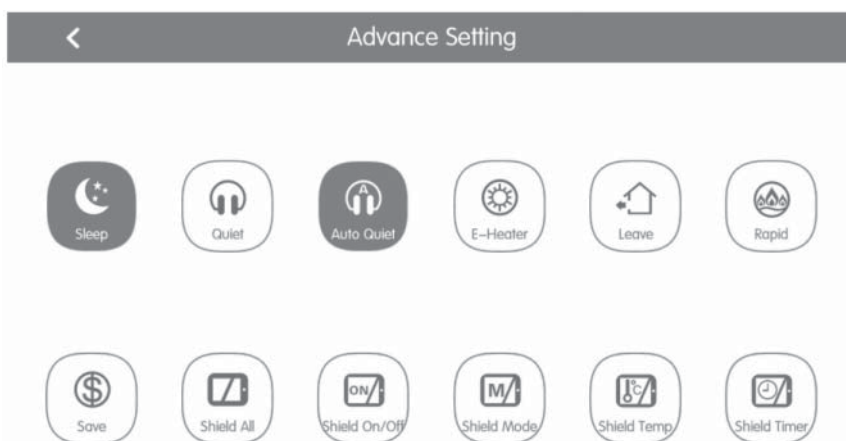

Fig. 5.3 Pagina funzioni Avanzate

- Le funzioni Sleep, Quiet, Auto quiet, E-heater, Absence, Rapid e Save sono effettive quando l'unità è attiva.
- Quando la funzione Sleep è attiva, la funzione Auto quiet si attiva di conseguenza. La funzione Sleep non è attiva con le modalità auto, ventilatore o riscaldamento a pavimento.
- La funzione Absence si attiva solo con la modalità riscaldamento. Quando la funzione Absence è attiva, la temperatura impostata è 8°C
- La funzione Rapid cool è effettiva solo in modalità di raffreddamento. Allo stesso modo, la funzione Rapid heat è effettiva solo in modalità di riscaldamento.
- Quando la funzione Shield All è attiva, gli altri pulsanti Shield non sono validi.
- Nota: Quando il controller centralizzato si collega a unità differenti, anche alcune funzioni saranno diverse per le diverse unità.

5.6. CONTROLLO INTERO IMPIANTO

Sulla homepage, premere  per accedere alla pagina All-Control.



Fig. 5.4 Pagina per il controllo dell'impianto

La funzione All-control attiva tutte le unità interne nel modo seguente:

- **ON/OFF:** Premere il pulsante ON/OFF per attivare o disattivare tutte le unità. Quando l'unità è disattiva, non è possibile impostare modalità, temperatura, velocità ventilatore e swing.
- **Impostazione modalità:** Premere il pulsante Mode per selezionare la modalità di funzionamento.



- **Impostazione della temperatura:** Premere il pulsante SU o GIÙ per regolare la temperatura. Premere questo pulsante una volta per aumentare o diminuire la temperatura di 1°C. Premendo o tenendo premuto questo pulsante, la temperatura aumenta o diminuisce in modo continuo.
- **Impostazione velocità ventilatore:** Premere o trascinare la barra di scorrimento della velocità ventilatore per impostare la velocità ventilatore. Nota: Con la modalità deumidificazione, la velocità ventilatore si imposta a un livello basso e non può essere modificata.
- **Impostazione della funzione swing:** Premendo il pulsante "Left&right Swing" o "Up&Down Swing", la funzione swing viene attivata o disattivata.
- **Invio comandi:** premere il tasto  per inviare le impostazioni selezionate all'intero impianto.







5.7. GESTIONE DEI GRUPPI

Sulla homepage, premere  per accedere alla pagina di funzione gruppo.



Fig. 5.5 Pagina Gruppi

No.	Nome	Funzione
①	Display gruppo	Visualizza in pagine separate l'elenco dei gruppi gestiti dal controller centralizzato. Con lo scorrimento verso il basso o l'alto si può girare pagina.
②	Nome del gruppo	Visualizza il nome di ogni gruppo.
③	Aggiungi gruppo	Premere il pulsante per aggiungere un gruppo.
④	Gestione gruppo 	Premere il pulsante per accedere alla pagina controllo gruppo.
⑤	Modifica gruppo 	Premere il pulsante per accedere alla pagina modifica gruppo.
⑥	Ordina unità interne 	Premere il pulsante per accedere alla pagina classificazione gruppo.

- **Controllo gruppo:** Premere il tasto  per accedere alla pagina controllo gruppo. I parametri di controllo sono uguali al controllo dell'unità singola. Premere il tasto  per inviare l'ordine di controllo gruppo.
- **Modifica gruppo:** Premere  per accedere alla pagina di modifica gruppo. L'utente può impostare il nome del gruppo e aggiungere unità interne al gruppo. Premere  per salvare le impostazioni. Nota: 1 unità interna può essere inserita in un massimo di 5 gruppi
- **Classificazione unità interne:** Premere il pulsante  per accedere alla pagina di classificazione delle unità interne. Selezionare una unità interna, premere il pulsante di sinistra o destra in basso sullo schermo per passare al display delle unità interne.
- **Aggiungi gruppo:** Premere il pulsante "ADD +" per aggiungere nuovi gruppi. A quel punto compare la pagina di modifica gruppo. L'utente può impostare il nome del gruppo e aggiungere unità interne al gruppo.
- **Elimina gruppo:** Premere  per cancellare il gruppo selezionato.

5.8. GESTIONE PROGRAMMAZIONE ORARIA

Sulla homepage, premere il pulsante  per accedere alla pagina di gestione della pianificazione.

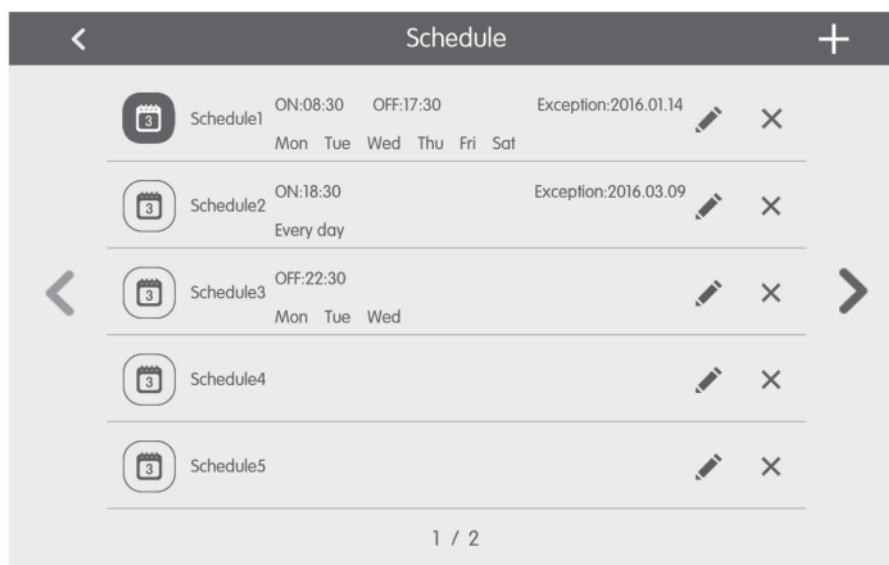

Fig. 5.6 Pagina di Pianificazione

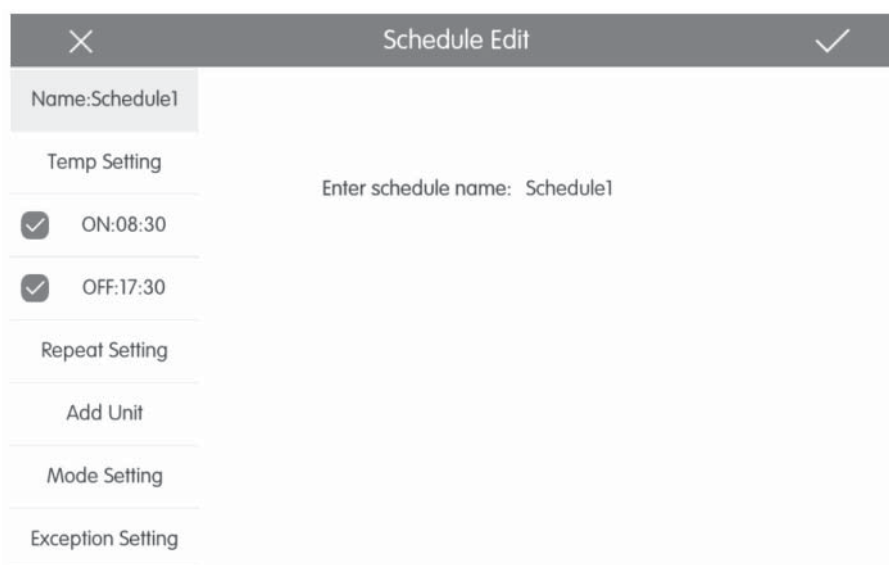



Fig. 5.7 Pagina di Modifica pianificazione

- **Aprire la pianificazione:** Quando le icone e il testo diventano blu, la pianificazione è aperta. Quando le icone e il testo diventano grigi, la pianificazione è chiusa. Con la pianificazione aperta, il controller centralizzato invia l'ordine di controllo automaticamente, in base al tempo e ai parametri impostati dalla pianificazione.
- **Modifica pianificazione:**
 1. Premere  per accedere alla pagina di modifica pianificazione.
 2. Premere  per salvare le impostazioni di pianificazione.
Il metodo di impostazione dei parametri di controllo pianificazione è uguale a quello del controllo dell'unità interna singola. Aggiungi impianti Premere il pulsante "Add Unit" per accedere alla pagina di selezione degli impianti. L'utente può impostare l'unità interna che funziona seguendo la pianificazione corrente.
- **Ripeti pianificazione:** Premere il pulsante "Repeat Setting" per accedere alla pagina di Impostazione. L'utente può impostare il lavoro pianificato ripetutamente in base alle settimane.

- **Impostazione tempi:** Premere il pulsante "ON Time" o "OFF Time" per visualizzare la pagina di impostazione dell'ora. L'utente può impostare i tempi in cui l'unità deve accendersi/spegnersi automaticamente. Nota: I tempi per attivare o arrestare l'unità possono essere impostati contemporaneamente, ma non devono essere uguali.
- **Aggiungi eccezione:** Premere il pulsante "Exception Setting" per accedere alla pagina di impostazione dell'eccezione della pianificazione. Dopo la comparsa del calendario, l'utente può selezionare la data per attivare o annullare l'eccezione. Premere ✓ per salvare la data selezionata. Note: Dopo avere impostato l'eccezione di pianificazione, il condizionatore d'aria non esegue l'ordine di controllo nella data di eccezione impostata dalla pianificazione. L'utente può aggiungere più di una data di eccezione.
- **Aggiungi pianificazione:** Premere + per aggiungere nuove pianificazioni. A quel punto compare la pagina di modifica della pianificazione, in modo che l'utente possa impostare i parametri attinenti. Nota: L'utente può aggiungere fino a 28 pianificazioni.
- **Elimina pianificazione:** premere 🗑 per cancellare la pianificazione selezionata.

5.9. CONTROLLO UNITÀ LCI

Sulla homepage, premere il pulsante 🏠 per accedere alla pagina di controllo unità LCI

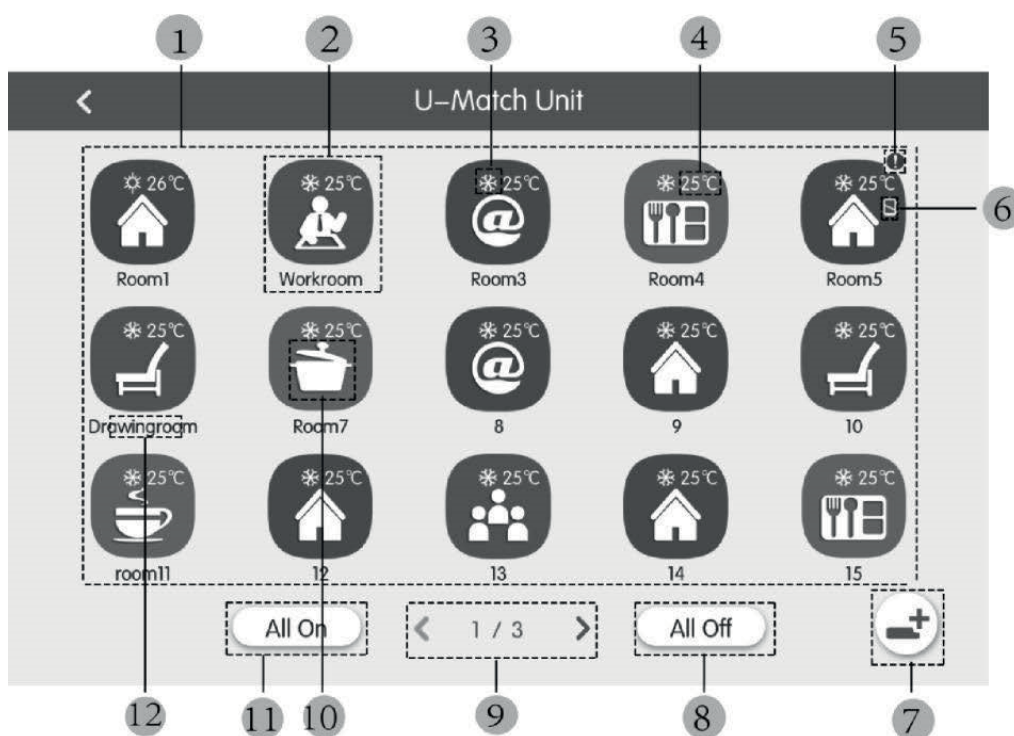

Fig. 5.8 Pagina per controllo unità LCI

No.	Nome	Funzione
(1)	Lista unità LCI	Indica la lista delle unità LCI controllate tramite il controller centralizzato
(2)	Icona unità LCI	Premendo l'icona relativa ad un unità, si entra nella pagina dedicata al controllo dell'unità stessa (Capitolo 5.11); inoltre il colore dell'icona rappresenta lo stato dell'unità interna indicata (se l'icona è scura l'unità sarà in OFF, altrimenti sarà ON); premendo l'icona e mantenendola premuta sarà possibile entrare nella pagina di impostazione "nome" ed "icona" assegnata all'unità
(3)	Icona modalità di funzionamento	Quando l'unità interna è attiva, viene visualizzata la modalità di funzionamento corrente: Auto Raffreddamento Deumidificazione Ventilazione Riscaldamento
(4)	Temperatura impostata	Quando l'unità interna è attiva, la temperatura impostata viene visualizzata in questo punto.

No.	Nome	Funzione
(5)	Stato di errore	L'icona di errore viene visualizzata se l'unità interna non sta funzionando correttamente.
(6)	Blocco	Questa icona viene visualizzata quando l'unità interna si trova nello stato di blocco.
(7)	Registrazione unità	Questo tasto permette di accedere alla pagina di registrazione per le unità LCI presenti sul sistema; per essere gestite dal controller centralizzato le unità devono essere registrate
(8)	Off generale	Premere questo pulsante per disattivare tutto l'impianto di condizionamento.
(9)	Cambio pagina	L'icona indica l'attuale pagina visualizzata, oltre a dare la possibilità di muoversi tra le pagine utilizzando i tasti freccia destra e sinistra
(10)	On generale	Premere questo pulsante per attivare tutto l'impianto di condizionamento.
(11)	Icona unità interne	Visualizzazione dell'icona dell'unità interna.
(12)	Nome unità interna	Visualizzazione del nome dell'unità interna.

Prima di utilizzare il controller centralizzato per gestire le unità LCI, si ricorda che tali unità devono essere registrate all'interno del controller stesso tramite il tasto (7) indicato nella precedente tabella (si ricorda che il sistema può gestire fino a 36 unità LCI); Premendo, e mantenendo premuta, l'icona di un'unità LCI, si accede alla pagina per impostare il nome e l'icona da assegnare all'unità stessa;

Il controllo delle unità LCI prevedono parametri generali e parametri avanzati;

Note:

Il controllo tramite gruppi non è disponibile per le unità LCI;

Se si utilizza il controllo generale per pilotare tutte le unità interne insieme (capitolo 5.6), le eventuali impostazioni specificate nella pagina delle impostazioni avanzate (icona "Advance") non saranno applicabili alle unità LCI;

5.10. PARAMETRI DI CONTROLLO GENERALE UNITÀ LCI



Fig. 5.9 Pagina di controllo dell'unità interna singola

- **ON/OFF:** Premere il pulsante on/off per attivare o disattivare l'unità. Quando l'unità è disattivata, modalità, temperatura, velocità ventilatore e swing non possono essere impostati.
- **Impostazione modalità:** Premere i pulsanti Mode per impostare la modalità operativa dell'unità. Le modalità per le unità interne delle diverse serie non sono uguali. Se una determinata modalità non è presente nell'unità interna, l'icona della modalità corrispondente non può essere selezionata.
Note:
 1. La modalità Auto può essere impostata solo nell'unità interna master.
 2. Nei sistemi a 3 tubi non è prevista un'unità master. Nei sistemi a 3 tubi, se più unità interne sono collegate in parallelo ad una singola uscita di un distributore, la modalità automatica non sarà disponibile per queste unità, mentre se all'uscita di un distributore sarà collegata una sola unità, su tale unità interna sarà possibile impostare la modalità automatica.
- **Impostazione della temperatura :** Premere il pulsante su o giù per regolare la temperatura. Ogni volta che il pulsante viene premuto, la temperatura aumenta/diminuisce di 1. Tenendo premuto il pulsante, la temperatura aumenta/diminuisce in modo continuo. Premendo il pulsante **i** viene visualizzato "indoor temp" e "outdoor temp".
- **Impostazione della velocità di ventilazione:** Premere il pulsante Fan speed per impostare la velocità ventilatore dell'unità.
Nota: L'unità di default si imposta a una velocità ventilatore bassa in modalità deumidificazione. La velocità ventilatore non può essere impostata in modalità deumidificazione o riscaldamento a pavimento.

- **Impostazione della funzione oscillazione continua:** Premendo il pulsante "Up&Down Swing" o "Left&Right Swing", la funzione swing viene attivata o disattivata. Nota: I tipi di swing per le unità interne di serie differenti non sono uguali.
- **Panoramica guasti:** Se l'unità interna non funziona correttamente **i** diventa rosso; a quel punto premere il pulsante per visualizzare le informazioni di guasto.

5.11. PARAMETRI DI CONTROLLO AVANZATO UNITÀ LCI

Premere il pulsante Advance per accedere alla pagina avanzate.

Premere i pulsanti dell'icona per attivare o disattivare la funzione corrispondente.

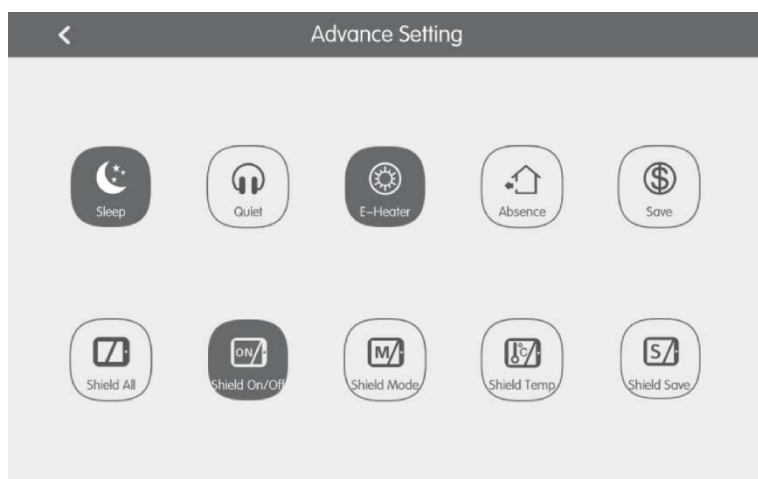

Fig. 5.10 Pagina funzioni Avanzate

- Le funzioni Sleep, Quiet, Auto quiet, E-heater, Absence, Rapid e Save sono effettive quando l'unità è attiva.
- Quando la funzione Sleep è attiva, la funzione Auto quiet si attiva di conseguenza. La funzione Sleep non è attiva con le modalità auto, ventilatore o riscaldamento a pavimento.
- La funzione Absence si attiva solo con la modalità riscaldamento. Quando la funzione Absence è attiva, la temperatura impostata è 8°C
- Quando la funzione Shield All è attiva, gli altri pulsanti Shield non sono validi.
- Nota: Quando il controller centralizzato si collega a unità differenti, anche alcune funzioni saranno diverse per le diverse unità.

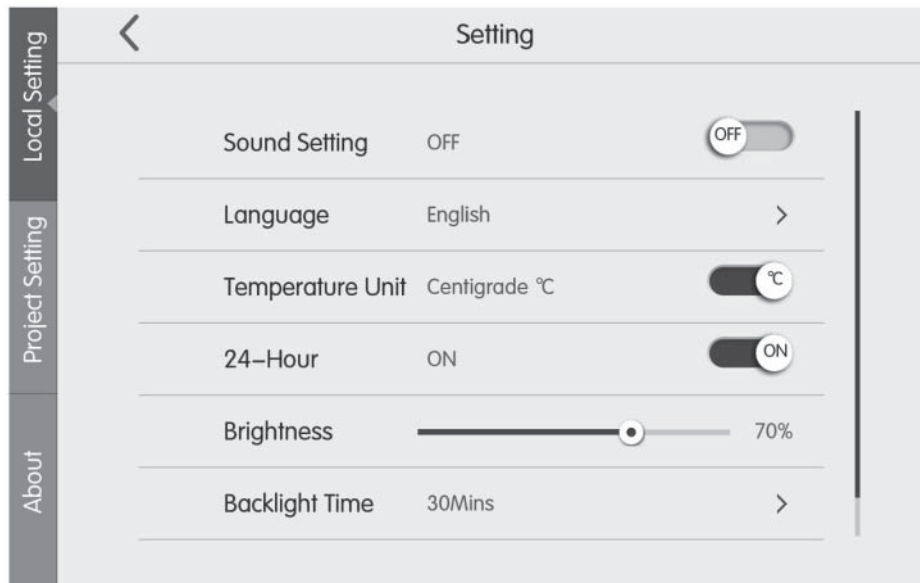





Fig. 5.11 Pagina per le impostazioni

Sulla homepage, premere il pulsante  per accedere alla pagina di impostazione. Premere il pulsante "Local Setting" per passare alle opzioni di impostazione dell'unità corrente. Selezionare l'opzione desiderata sul lato sinistro della colonna. Con lo scorrimento verso il basso o l'alto si può girare pagina. Impostare il contenuto corrispondente sul lato destro. Le impostazioni locali includono: Suono, unità temperatura, formato ora, esclusione reciproca. Premere il pulsante per selezionare un tipo di impostazione.

- **Lingua:** Premere il pulsante per selezionare la lingua dell'impianto, come Inglese, Cinese semplificato o Cinese tradizionale.
- **Imposta ora:** Impostazione della data e dell'ora del sistema del controllo centralizzato.
- **Password:** Premendo il pulsante è possibile attivare o disattivare la password utente. Se la password è attivata, può essere impostata o modificata con 4~10 numeri o caratteri. La password originale è vuota. Premere il pulsante  per salvare la password. Nota: Se la password utente è attivata, l'utente deve inserire una password per accedere alla pagina di controllo quando il controller centralizzato è acceso o attivato.
- **Impostazione retroilluminazione:** Premendo questo pulsante, viene impostato il periodo di timeout della retroilluminazione dello schermo. Lo schermo si spegne e il controller centralizzato passa in modalità Sleep una volta terminato il periodo di timeout. Nota: Quando il controller centralizzato è in modalità Sleep, l'utente può attivarlo toccando qualsiasi punto del touch screen o il pulsante touch sulla parte inferiore destra dello schermo.
- **Luminosità:** Premendo o trascinando la barra di scorrimento, il grado di retroilluminazione viene modificato.
- **Assistenza clienti:** L'utente può impostare il nome e il numero di telefono del centro di assistenza clienti locale per avere soluzioni e supporto tecnico immediati. Premere il pulsante  per salvare le impostazioni.
- **Ripristina le impostazioni di default:** Premere il pulsante "Reset" per ripristinare le impostazioni locali, le impostazioni di controllo elettronico, le impostazioni di gruppo, le impostazioni di pianificazione, nomi e icone delle unità interne e altre impostazioni di default rilevanti di fabbrica.
 1. Nel passaggio tra rete interna ed esterna o nel ripristino dell'IP dell'unità, ripristinare le impostazioni di fabbrica per il controller centralizzato.
 2. Una volta completata la messa a punto del controller centralizzato, collegarlo alla rete. Se il controller centralizzato viene collegato alla rete durante il processo di messa a punto, è necessario ripristinare le impostazioni di fabbrica.

5.13. IMPOSTAZIONI TECNICHE

Sulla homepage, premere  per accedere alla pagina di impostazione. Premere il pulsante "Project Setting" per passare alle impostazioni tecniche, il metodo di funzionamento è uguale alle impostazioni di questa unità.

- **Registro unità interna:** Accedere all'interfaccia di registro dell'unità interna, selezionare l'unità interna scelta in base al codice tecnico visualizzato dell'icona dell'unità interna, quindi premere  per salvare, verrà visualizzata l'unità interna registrata nella pagina dell'unità interna. Note: Il numero massimo di unità interne che possono essere registrate è 255.
- **Impostazione nome e icona:** Passare all'interfaccia di impostazione Name&Icon per selezionare il codice tecnico e impostare il nome e l'icona dell'unità interna.

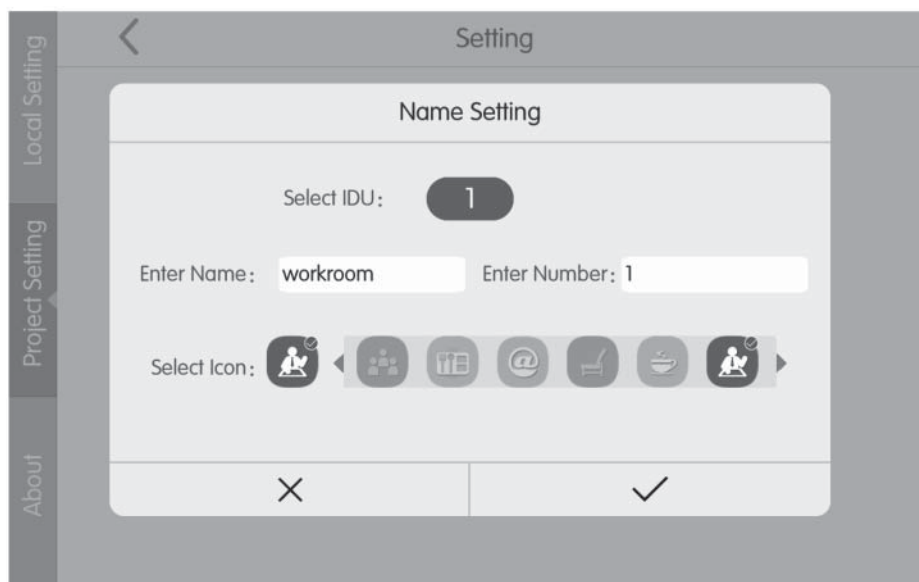



Fig. 5.12 Pagina impostazione dell'unità interna

Premere il codice tecnico per selezionare l'unità interna richiesta da impostare.

1. Nome: inserire numeri o lettere (non oltre 10 lettere)
2. Icona: premere per selezionare l'icona preimpostata.
3. Engineering No.: impostabile da 1 a 255.
4. Premere  per salvare le impostazioni. A quel punto, l'elenco delle unità interne nella homepage visualizza il nome e l'icona nuova delle unità interne.

- **Impostazioni avanzate numero di progetto:**

Per accedere ai settaggi avanzati relativi alle unità è necessario premere (e tenere premuto) il tasto "project setting" per 5 secondi quando viene selezionato il tasto "Local Setting"; all'interno di quest'annua finestra le opzioni disponibili saranno:

1. Settaggio avanzato unità interna ed esterna con cambio parametri unità interna ed esterna;
2. Visualizzazione parametri unità interna ed esterna;
3. Registro errori unità interne ed esterne;
4. Visualizzazione dei numeri di progetto delle unità (quando lo switch relativo al numero di progetto è su ON, il numero viene visualizzato sul display del pannello a filo collegato all'unità relativa);
5. Impostazione della "project password" (la password di default è: 123456);
6. Impostazione stop di emergenza da remoto; tutte le unità verranno spente da segnale su morsetti F1/F2, il quale può gestire segnali 24V~5V DC;





5.14. MAGGIORI INFORMAZIONI

Sulla homepage, premere  per accedere alla pagina di impostazione. Premere il pulsante "About" per passare alla pagina con le informazioni aggiuntive. Il metodo operativo è uguale a quello delle impostazioni locali. Sulla pagina con le informazioni aggiuntive, l'utente può visualizzare informazioni sull'unità locale, il servizio di assistenza clienti e altre note.

General warnings

- The use of the unit is not recommended for people (including children) with reduced physical, sensory or mental capabilities, as well as operators lacking experienced and knowledge, except in the presence of a safety officer able to
- provide supervision and adequate instructions for use. Do not allow children to play with
- the equipment.
- All illustrations and information contained in this manual are purely indicative; for the actual control of the functions related to the device, refer to that which appears on the controller's display.
- In order to improve the product, we reserve the right to modify or revise this document without prior notice; therefore remember to periodically verify the presence of new versions.
- Aermec will in no case be liable for any damages to property and/or persons caused by improper operations such as: incorrect installations, debugging or maintenance not carried out, non-compliance with the installation regulations foreseen in the country where the device will be installed or non-compliance with the rules contained in this manual

1. SAFETY INSTRUCTIONS

	If the rules marked with this symbol are not complied with, serious damage to the unit or injury to the people using it may occur
	If the rules marked with this symbol are not complied with, minor damage to the unit or injury to the people using it may occur
	This symbol expressly prohibits potentially very dangerous operations
	This symbol indicates operations or indications that must be respected in order to avoid damage to property and/or persons



ATTENTION: the unit is not suitable for installations in a corrosive, flammable or explosive environment, or in places requiring special requirements (such as kitchens); the installation in such environments could jeopardize the operation of the unit or in more severe cases cause fire or serious damage to property and/or persons.

2. USER NOTICE

- All indoor units must be powered with a correct voltage.
- Make sure the communication cable is connected to the correct port, otherwise communication failures may occur.
- Do not hit or throw the centralized controller or unplug it frequently.
- Do not start the centralized controller with wet hands.
- Do not scratch the screen if the centralized controller with hard or sharp objects.
- If the centralized controller is connected to the external network or to the last indoor unit of the internal network, a corresponding resistor must be connected between ports G1 and G2.
- If the centralized controller is connected to the LCI units, each indoor unit must be set with a unique address from 1 to 36.

3. INSTALLATION

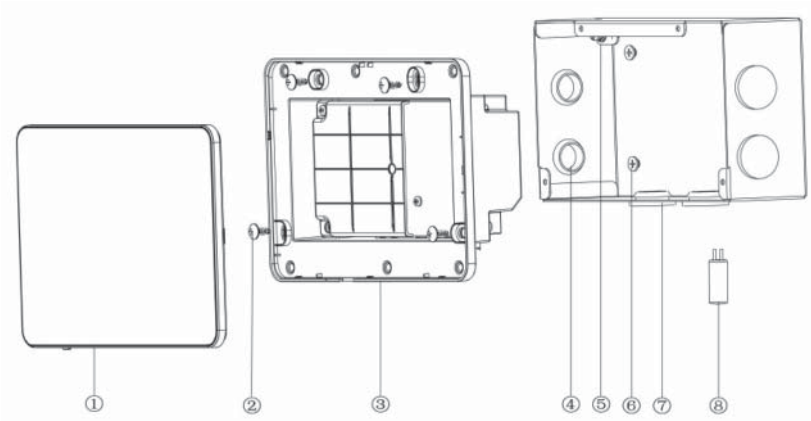

Fig.3.1 Parts of the centralized controller

No.	1	2	3	4
Name	Touch screen	Self-tapping screws ST4,2×9,5 MC (to secure the rear cover of the controller)	Rear cover of the controller	Rubber grommet
QTY	1	4	1	6
No.	5	6	7	8
Name	M4×12 screw (to fasten the earth cable)	ST4,2×16 FA screw (to secure the cover of the electrical box)	Cover of the electrical box	Terminating resistor
QTY	1	4	1	1

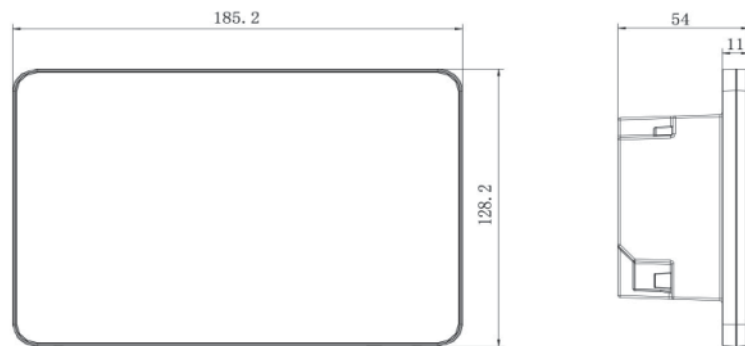

Fig.3.2 Dimensions of the centralized controller

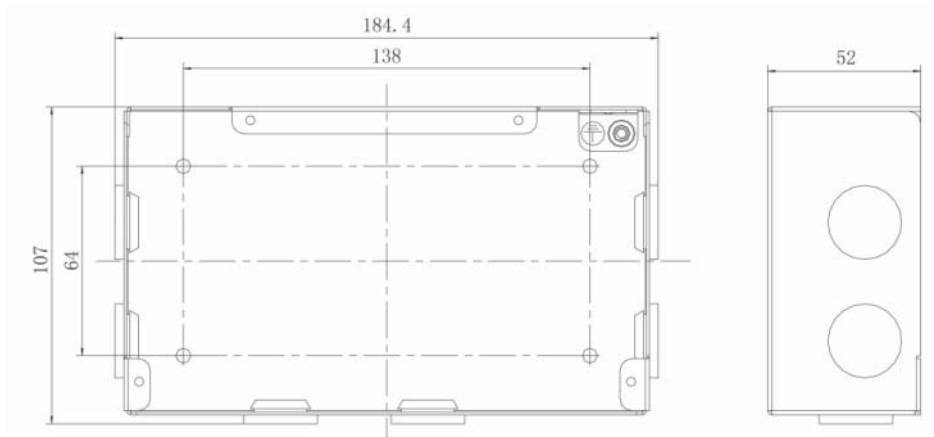

Fig.3.3 Dimensions of the metal electrical box

3.1. INSTALLATION REQUIREMENTS

- The communication cable to the centralized controller must be selected according to the following table. Do not use a cable that does not comply to the instructions in this manual.

Network	Cable type	Standard cable	Cable dimensions (mm ² /AWG)	Total length L(m/ft)	Remarks
Internal network	Lightweight polyvinyl chloride shielded cable (60227 IEC 52/60227 IEC 53)	IEC 60227-5:2007	2×0,75~2×1,25 (2×AWG18~2×AWG16)	≤1000m (L≤3280-5/6ft)	The communication cable can be extended if the dimension of the cable is 2×1mm ² (2×AWG16). Nevertheless, the total length of the communication cable can not exceed 1500m (4921-1/4ft).
External network				≤250 (L≤820-1/5ft)	The total length of the communication cable can not exceed 250m (820-1/5ft).



N.B.: The cable must be twisted (the wires must be twisted together). A shielded cable must be used if the unit is installed in places with an intense magnetic field or a strong interference.

- The type of communication cable used to connect the units of the LCI series and the centralised controller, must be the following:

Cable type	Cable dimensions (mm ² /AWG)	Standard cable	Remarks
twisted bipolar (5 pairs)	2x06/24AWG	TIA/EIA-568-A	An isolated signal repeater must be used when the connection length exceeds 800 m

- Do not install the centralized controller in the following places:
 - Environments with corrosive gases or large presence of dust, salt fog or oil mists.
 - Wet and damp environments that receive direct light.
 - Environment close to high temperature objects or environments where the unit would often be affected by splashes of water.

3.2. WIRING INSTRUCTIONS

3.3.1 - Wiring ports

Screen printing on the body	G1, G2	F1, F2	A2, B2	A3, B3	L, N
Meaning	CAN com. port	External ON/OFF contact (5V-24V DC)	[reserved port]	Communication port for LCI systems	Power supply port

3.3.2 - Power supply

- The centralized controller must use an independent power supply.
- Input voltage range: 100~240 V AC; Frequency range: 50/60Hz
- Select the power supply cable according to the following table. Do not use a power supply cable that does not comply to the instructions in this manual.

Cable type	Standard	Cable dimensions (mm ²)
Unshielded single conductor cable (60227 IEC 08)	IEC 60227-3:2007	1.5

3.3.3 - Connection mode

There are three ways to connect the centralised controller to the air conditioning system.

Method 1: Connection with the internal network

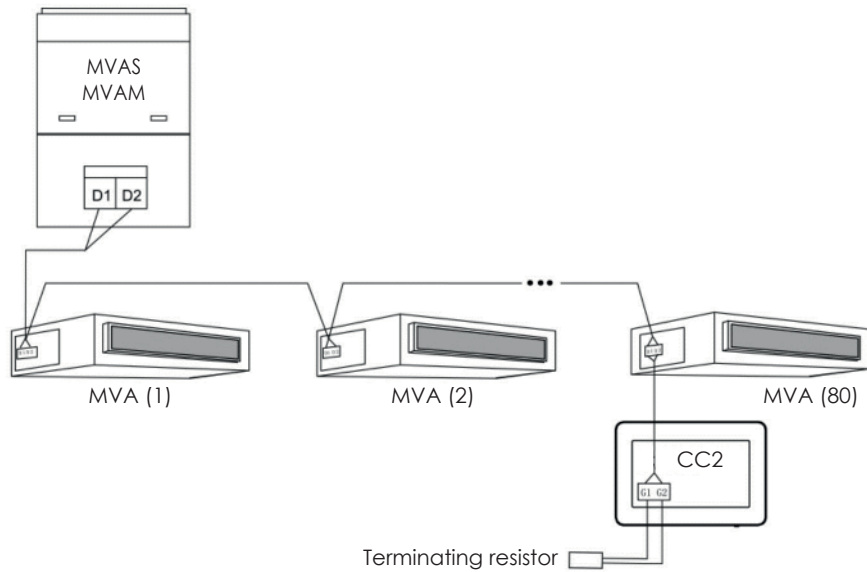

Fig. 3.4 Centralized controller connected to the internal network

Method 2: Connection with the external network

Dip switch SA2: sets outdoor unit address;
Dip switch SA8: set system as MASTER or SLAVE;

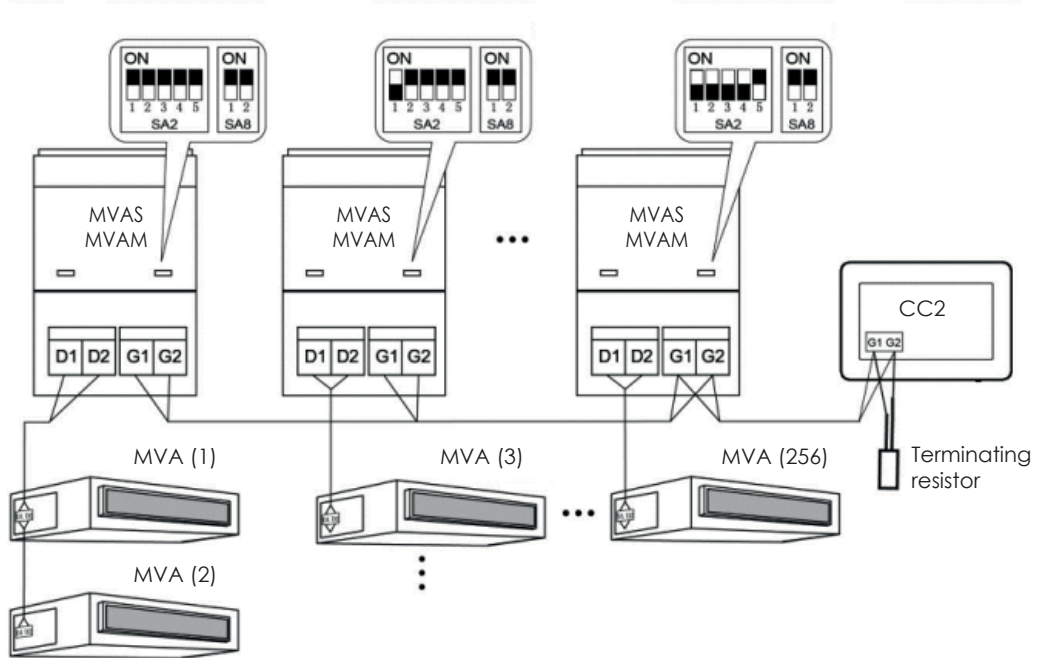

Fig. 3.5 Centralized controller connected to the external network

Method 3: Connection with the network in 3-pipe systems

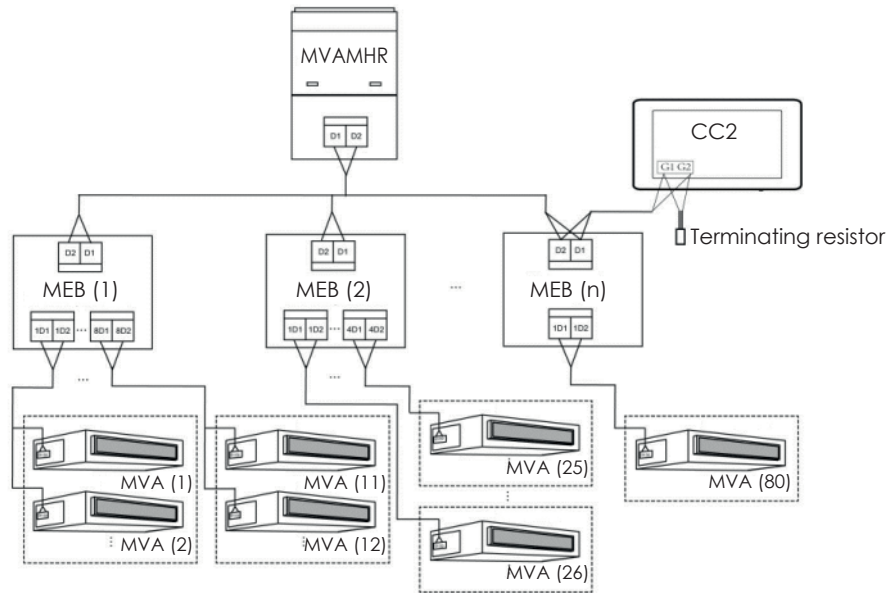

Fig. 3.6 Centralized controller connected to the network in a 3-pipe system

Wiring instructions:

1. The centralized controller can be applied to MVA systems, which can be connected to the network of the indoor unit or the network of the outdoor unit. A centralized controller can control up to 16 outdoor systems and up to 255 indoor units.
2. If the centralized controller has to be connected to the network of the indoor unit, carry out the connections according to fig. 3.4. The controller can connect to any indoor unit in series, i.e. by connecting ports G1 and G2 of the controller with ports D1 and D2 in correspondence to the communication cables. When the controller is connected to the terminal unit of the internal network, a corresponding resistor with the communication cables on the G1 and G2 ports must be added.
3. If the centralized controller has to be connected to the network of the outdoor unit, carry out the connections according to fig. 3.5. The centralized controller can only be connected with the terminal system of the external network. Add a resistor corresponding with the communication cables on ports G1 and G2.
4. The DIP Switch of the centralized controller address (SA2_Addr-CC) indicates the address of the accessory, required when different MVA systems are centrally controlled. The factory setting is "00000".
5. If the centralized controller has to be connected to the network of a 3-pipe system, carry out the connections according to fig. 3.6. Mode 2 is also applicable to the switching of the centralised controller in 3-pipe systems.

If the centralized controller has to be connected to the network of the outdoor unit, set the DIP switch as follows:

1. On the master outdoor unit, the master unit setting DIP Switch (SA8) must be set to "00". Otherwise the setting is not valid.
2. On the same cooling system, the centralized control address DIP switch (SA2_Addr-CC) on a non-master unit is not valid and the setting does not need to be changed.
3. The centralized control address DIP switch (SA2_Addr-CC) on a master unit of the system must be set to "0000".
4. The centralized control address DIP switch (SA2_Addr-CC) on the master unit of the another cooling systems must be set as follows:
5. If the centralised controller needs to manage multiple separate systems, the address DIP switch to be set on each outdoor

Note: The DIP5 settings are not used

DIP1	DIP2	SA2			DIP5	Address
		DIP3	DIP4	DIP5		
1	0	0	0	/	2	
0	1	0	0	/	3	
1	1	0	0	/	4	
0	0	1	0	/	5	
1	0	1	0	/	6	
0	1	1	0	/	7	
1	1	1	0	/	8	
0	0	0	1	/	9	
1	0	0	1	/	10	
0	1	0	1	/	11	
1	1	0	1	/	12	
0	0	1	1	/	13	
1	0	1	1	/	14	
0	1	1	1	/	15	
1	1	1	1	/	16	

unit (SA2_Addr-CC) must be unique; otherwise, conflicts and incorrect operation of the unit may occur.

6. If a conflict arises, a message will be displayed on the centralised controller display. There are several ways to resolve an address conflict:
 - Manually modify the conflicting address directly on the outdoor unit (by suitably updating the DIP switches value) that caused it, by assigning a new correct address;
 - From the page displayed on the centralised controller, hold down the "Save" button for 5 seconds and reset all the current addresses assigned to the indoor unit (to do this you will need to enter the password described in paragraph 5.13), the procedure will then automatically assign a new address to all indoor unit;
 - On the outdoor unit board of the master system, press "SW3" to access the available functions, press "SW1 (UP)" or "SW2 (DOWN)" until the "n5" function is displayed; press the "SW7" key to enter the displayed function, and then press the "SW7" key again to send the project number offset command.

3.3.4 - Connection mode between CC2 and LCI systems

The centralised controller can manage up to 36 different LCI systems, which must be connected as follows:

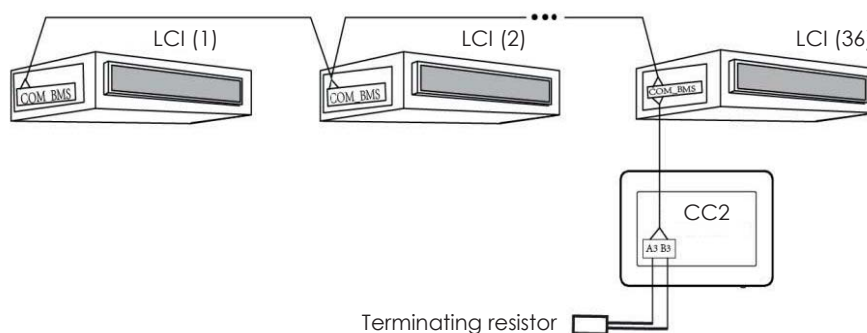

Fig. 3.7 Centralized controller connected to the LCI systems

Connection instructions:

1. The centralized controller can manage a maximum of 36 LCI systems;
2. Connect (using a cable with the features specified in paragraph 3.1) terminals A3 and B3 on the controller to the COM_BMS port on the indoors unit (the LCI indoor units have two COM_BMS ports one for the communication of the indoor unit and one that can be used for the connection of the centralised controller); remember that it is necessary to connect the terminating resistor as shown in the diagram shown in Fig. 3.7;
3. The address of each indoor unit must be unique, ranging from 1 to 36, any identical addresses will cause communication errors; the procedure to set the addresses is as follows:
 - While the units are OFF, simultaneously press the "Function" and "Mode" buttons on the wired panel for 5 seconds, at this point the unit will enter the address setting and the value assigned as the address will be displayed (to change this value simply press the up or down arrow keys);
 - After completing the address setting, press the "OK/Cancel" or "Swing/Enter" buttons to save the address and exit the address setting mode; if no operation is performed for 20 seconds after entering the address setting mode, the system automatically returns to OFF mode without saving the data entered; ATTENTION: the addressing of the LCI series units is only possible through the use of the wired panel.

3.3. INSTALLATION

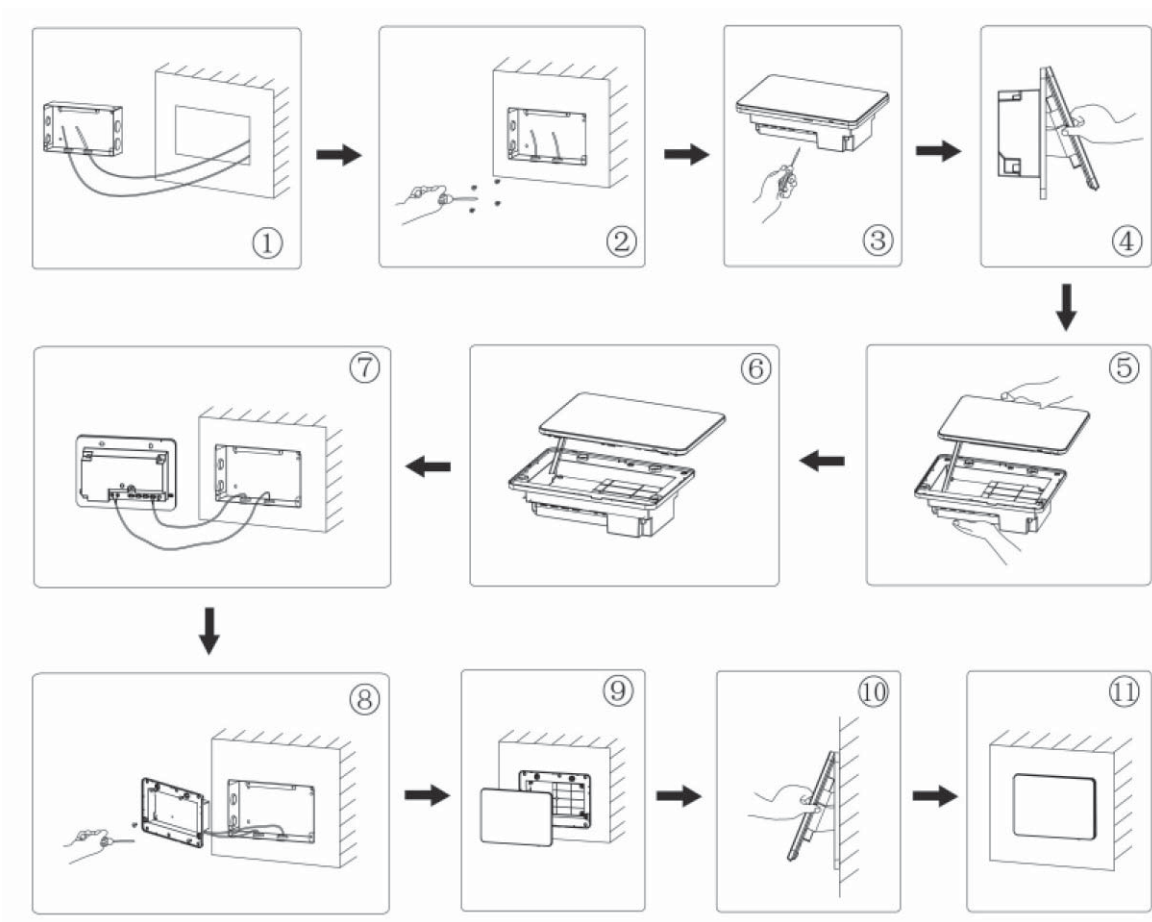

Fig. 3.8 Installation diagram

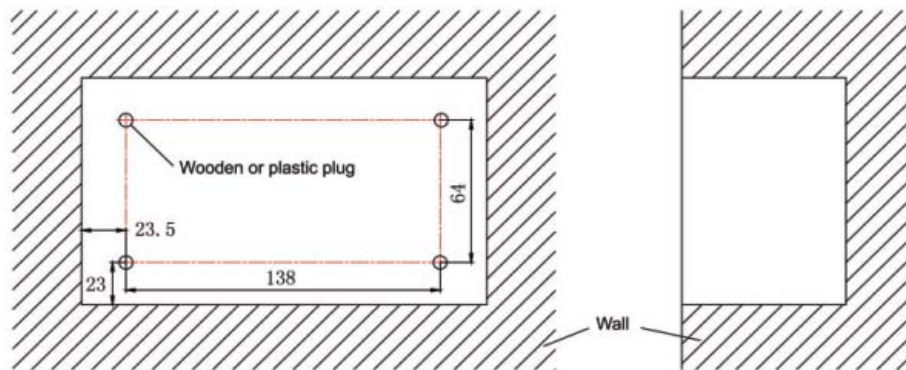

Fig. 3.9 Wall fixing holes diagram

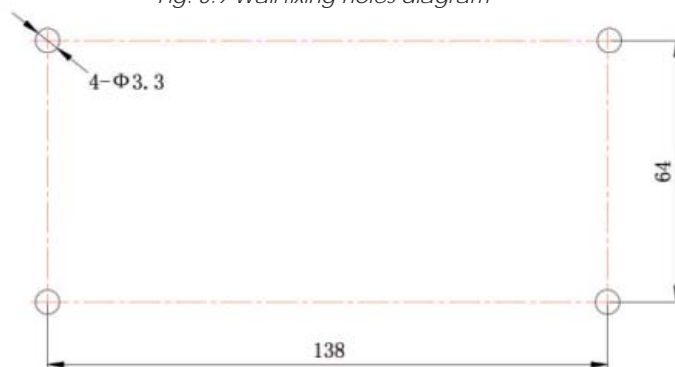

Fig. 3.10 Installation holes of the electrical box rear cover

Fig. 3.8 illustrates a simple installation procedure of the centralized controller. Pay attention to the following aspects:

1. Disconnect the power supply from the indoor unit before installation. The power must be disconnected throughout the installation process.
2. Do not damage the touch screen during installation.
3. Take the following precautionary measures before installation:
 - If the centralised controller is wall mounted, drill a hole of 180 mm x 107 mm x 62 mm and apply 4 suitable connections, according to fig. 3.9.
 - If the centralised controller is installed using the supplied metal box, make 4 holes for installation, according to fig. 3.10.
4. In phase ①, extract the power and communication cables and pass them separately from the wiring hole of the electrical box's rear cover. Do not pass the cables from the same hole.
5. In phase ②, align the rear cover of the electrical box with the mounting holes on the wall with the ST4,2x16 FA screw.
6. In phase ③, extract the cables that connect the touch screen and the rear cover of the controller. Place the touch screen in a safe place.
7. In phase ④, connect the communication cables to terminals G1, G2 and connect the neutral cable and the voltage cable to terminal N, L; connect the earth cables to position ⑤ on the rear cover of the electrical box. Secure them with the M4x12 screw.
8. In phase ⑤, place the rear cover of the controller on the rear cover of the electrical box with screw ST4,2x9,5 TC.
9. In phase ⑥, connect the cables between the touch screen and the rear cover of the controller.

3.4. REMOVAL PROCEDURE

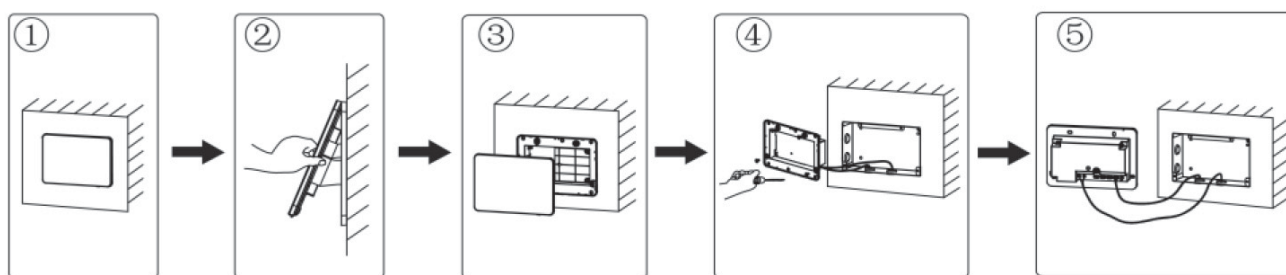

Fig. 3.11 Removal diagram

4. DISPLAY AND OPERATING INSTRUCTIONS

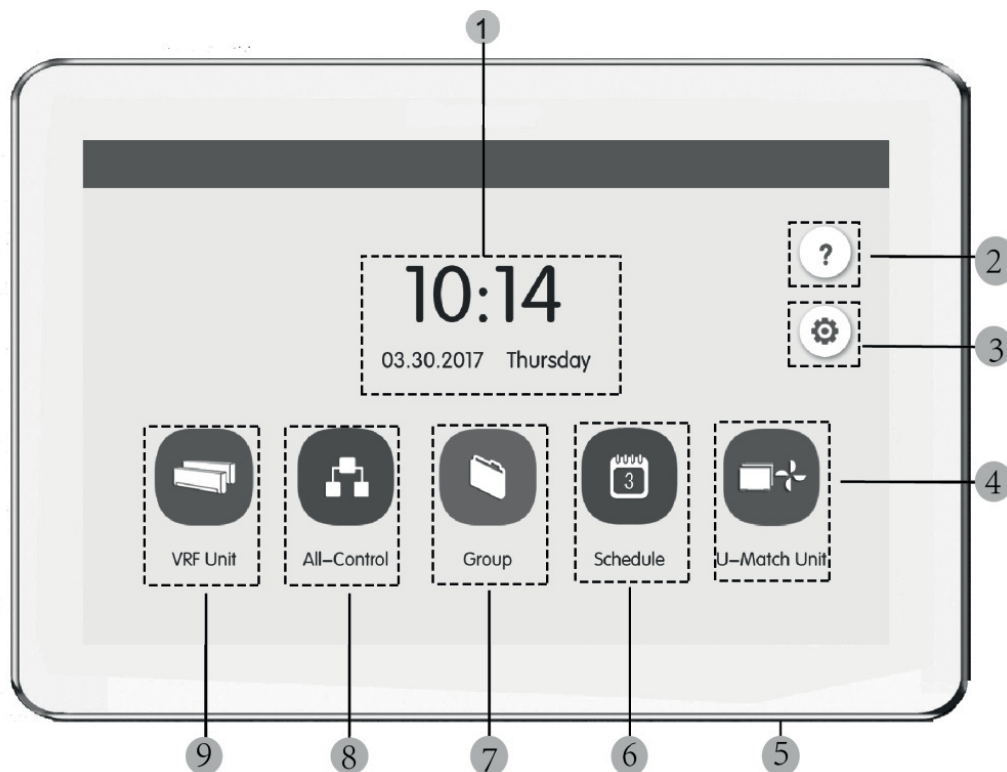























Fig. 4.1 Main page

4.1. DISPLAY AND MAIN PAGE BUTTONS

No.	Name	Function
1	Time	Current Date, week and time
2	Help button 	Press this button to access the Support Information page
3	Setting button 	Press this button to access the Settings page
4	LCI button 	Press this button to access the control of the LCI units
5	Touch button	Press the Touch button to turn the centralised controller screen on/off. Press and hold the Touch button for 5 seconds to restart the centralised controller.
6	Schedule button 	Press this button to access the time schedule page
7	Group button 	Press this button to access the Group page
8	All-control button 	Press this button to access the General control page
9	Indoor unit button 	Press this button to access the indoor unit page

4.2. GENERAL BUTTONS

Display	Name	Function
	Back	Press this button to return to the previous page
	Save	Press this button to save the current settings and return to the previous page
	Group control	Press this button to access the Group control page
	Cancel	Press this button to cancel the current settings and return to the previous page
	Add	Press this button to add to the schedule
	Indoor unit classification	Press this button to access the indoor unit classification page
	Modify	Press this button to modify the group or scheduling
	Up	Press this button to increase the value or select the previous option
	Left	Press this button to return to the previous page
	Go to the next page	On the indoor unit classification page, press this button to move the selected indoor unit forward by one page
	Forward	On the indoor unit classification page, press this button to move the selected indoor unit forward by one position

	Info	Press this button to access the Information page
	Cancel	Press this button to cancel the group or scheduling
	Down	Press this button to decrease the value or select the next option
	Right	Press this button to access the next page
	Go to the previous page	On the indoor unit classification page, press this button to move the selected indoor unit back by one page
	Back	On the indoor unit classification page, press this button to move the selected indoor unit back by one position
	Block	Press this button to execute the shield function of the wired controller to cancel the operation

4.3. BUTTONS OPERATING INSTRUCTIONS

The centralised controller uses a capacitive touch screen so the user can start the units simply by touching the screen. The buttons on the screen are presented as follows:

- **Icon:** The Icon button can be started directly. See section 4.2 for more details.
- **Icon + Key:** Depending on the meaning of words, turns on or off or selects a particular function or accesses a certain page. This type of button has 2 or 3 status types depending on the specific function.

Status meaning (example with the Sleep button):



-  A light colour indicates disabled/greyed out. The Sleep function is not valid and can not be selected. The cases differ depending on the model.
-  A normal colour indicates inactive/not selected. The Sleep function is not active. The Sleep function activated by pressing the grey Sleep button.
-  A dark colour indicates active/selected. The Sleep function is active. The Sleep function deactivates by pressing the orange Sleep button.
- **Scroll:** The group and the setting page can be scrolled up and down.
- **Scroll bar:** Press and hold the scroll bar to drag up/down or left/right and change the value. For example, the backlight setting etc.
- **Zone button:** On the scheduling management pages, as shown in fig. 4.2 (Scheduling homepage) each rectangular box represents a zone button. Pressing the zone button will display the corresponding function or the corresponding page.



Fig. 4.2 Zone button on the scheduling homepage

5. FUNCTIONS DESCRIPTION

5.1. SUPPORT INFORMATION

Press  on the homepage to access the Support Information page. The user can view the information of the simplified operating manual.

5.2. INDOOR UNIT

Press  on the homepage to access the indoor unit page.

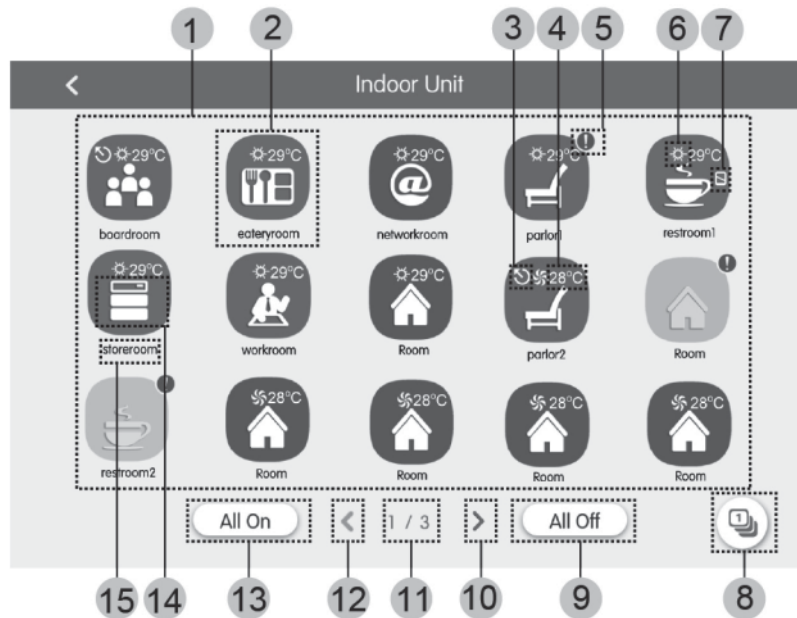









Fig. 5.1 Indoor unit page

No.	Name	Function
(1)	Indoor unit display	Displays the list of indoor units managed by the centralised controller on separate pages.
(2)	Indoor unit Icon	<ul style="list-style-type: none"> Press the button to access the indoor unit control page. The illuminated icon indicates that the indoor unit is On and the dark icon indicates that the indoor unit is Off.
(3)	IDU Master	This icon is displayed when the indoor unit is the system's master indoor unit.
(4)	Set temperature	When the indoor unit is active, the set temperature is displayed at this point.
(5)	Error condition	The error icon is displayed if the indoor unit is not working properly.
(6)	Operation mode	When the indoor unit is active, the current operating mode is displayed:  Auto  Cooling  Dehumidification  Ventilation  Heating  Not available  Not available  Not available
(7)	Lock	This icon is displayed when the indoor unit is in the locked status.
(8)	Indoor unit classification	Press the button to access the indoor unit classification page.
(9)	General Off	Press this button to disable the entire air conditioning system.
(10)	Next page	Press this button to view the list of indoor units of the next page.
(11)	Current page	The total pages of the indoor unit checked and the current page.
(12)	Previous page	Press this button to view the list of indoor units of the previous page.
(13)	General On	Press this button to activate the entire air conditioning system.
(14)	Indoor unit Icon	Display of the indoor unit icon.
(15)	Indoor Unit name	Display of the indoor unit name.

Press the button  to access the indoor unit classification page. Select an indoor unit, press the left or right button at the bottom of the screen to switch to the indoor unit display.

5.3. SINGLE UNIT CONTROL

On the indoor unit control page or the group page, press the indoor unit icon to access the Single unit control. Press the icon of the indoor unit for 5 seconds to display set name of the selected indoor unit. The control parameters of the single unit include the general control and advanced control parameters.

5.4. GENERAL CONTROL PARAMETERS



Fig. 5.2 Single indoor unit control page

- **ON/OFF:** Press the on/off button to activate or deactivate the unit. When the unit is deactivated the mode, temperature, fan speed and swing can not be set.
- **Mode setting:** Press the Mode buttons to set the operating mode of the unit. The modes for the indoor units of the different series are not the same. If a certain mode is not present in the indoor unit, the icon of the corresponding mode can not be selected.

Notes:

 1. The AUTO mode can only be set on the master indoor unit.
 2. A master unit is not foreseen in 3-pipe systems. In 3-pipe systems, if multiple indoor units are connected in parallel to a single output of a distributor, the automatic mode will not be available for these units, whereas if just one unit is connected to the output of a distributor, the automatic mode can be set on that indoor unit.
- **Temperature setting:** Press the up or down button to adjust the temperature. Each time the button is pressed, the temperature increases/decreases by 1. By holding down the button, the temperature increases/decreases continuously. By pressing button **i** the "indoor temp" and "outdoor temp" are displayed.
- **Setting the ventilation speed** Press the Fan speed button to set the fan speed of the unit. N.B.: The default unit is set to a low fan speed in dehumidification mode. The fan speed can not be set in dehumidification mode or floor heating mode.
- **Setting of the continuous swing function:** The swing function is activated or deactivated by pressing the "Up & Down Swing" or "Left & Right Swing" button. N.B.: The swing types for indoor units of different series are not the same.
- **Troubleshooting:** If the indoor unit does not function correctly **i** turns red; then press the button to display the fault information.

5.5. ADVANCED CONTROL PARAMETERS

Press the Advance button to access the advance page.
Press the icon buttons to enable or disable the corresponding function.

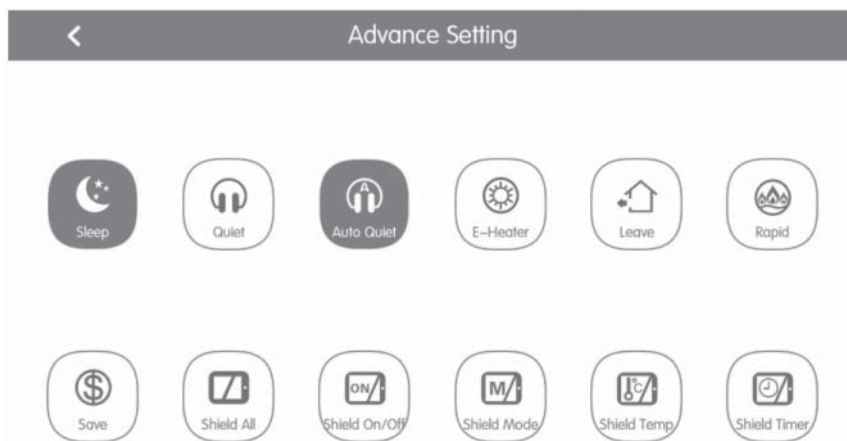

Fig. 5.3 Advanced functions page

- The Sleep, Quiet, Auto quiet, E-heater, Absence, Rapid, and Save functions are effective when the unit is active.
- When the Sleep function is active, the Auto quiet function is activated accordingly. The SLEEP function is not active the auto mode, fan or floor heating active.
- The Absence function activates only with the heating mode. When the Absence mode is active, the temperature set is 8°C
- The Rapid cool function is only effective in the cooling mode. Likewise, the Rapid heat function is only effective in heating mode.
- When the Shield All function is active, the other Shield buttons are not valid.
- N.B.: When the centralised controller connects to different units, some functions will also be different for the different units.

5.6. CONTROL OF THE ENTIRE SYSTEM

Press  on the homepage to access the All.Control page.



Fig. 5.4 System control page

The All-control function activates all indoor units as follows:

- **ON/OFF:** Press the on/off button to activate or deactivate all units.
When the unit is off, the temperature, fan speed and swing modes can not be set.
- **Mode setting:** Press the Mode button to select the operating mode.

- **Temperature setting:** Press the up or down button to adjust the temperature. Press this button once to increase or decrease the temperature by 1° C. By pressing or holding down this button, the temperature increases/decreases continuously.
- **Fan speed setting:** Press or drag the fan speed scroll bar to set the fan speed. NB: With dehumidification mode, the fan speed is set to a low level and can not be changed.
- **Swing function setting:** The swing function is activated or deactivated by pressing the "Up & Down Swing" or "Left & Right Swing" button.
- **Sending commands:** press button  to send the selected settings to all the system.

5.7. MANAGEMENT OF GROUPS











Press  on the homepage to access the group function page.



Fig. 5.5 Groups page

No.	Name	Function
①	Group display	Displays in separate pages the list of groups managed by the centralised controller. Turn the page by scrolling up or down.
②	Name of the group	View the name of each group.
③	Add group	Press the button to add a group.
④	Group management 	Press the button to access the Group control page.
⑤	Modify group 	Press the button to access the Modify group page.
⑥	Order indoor unit 	Press the button to access the group classification page.

- **Group control:** Press the button  to access the Group control page. The control parameters are the same as the single unit control. Press button  to sent the group control order.
- **Modify group:** Press  to access the Modify group page. The user can set the name of the group and add an indoor unit to the group. Press  to save the settings. N.B.: 1 indoor unit can be added in a maximum of 5 groups
- **Indoor unit classification:** Press the button  to access the indoor unit classification page. Select an indoor unit, press the left or right button at the bottom of the screen to switch to the indoor unit display.
- **Add group:** Press the "ADD  button to add new groups. The modify group page will then appear. The user can set the name of the group and add an indoor unit to the group.
- **Delete group:** Press  to delete the selected group.

5.8. TIME SCHEDULING MANAGEMENT

Press the button  on the homepage to access the scheduling management page.

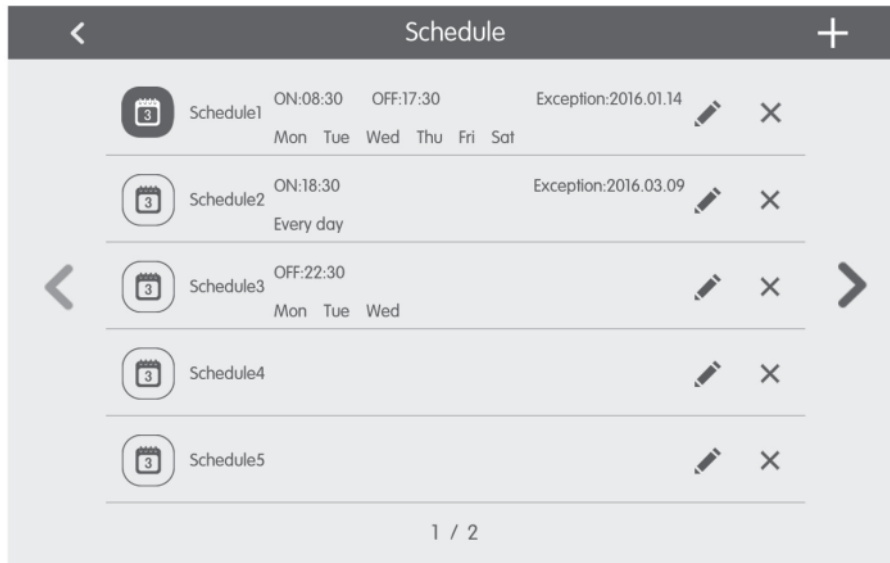

Fig. 5.6 Schedule page

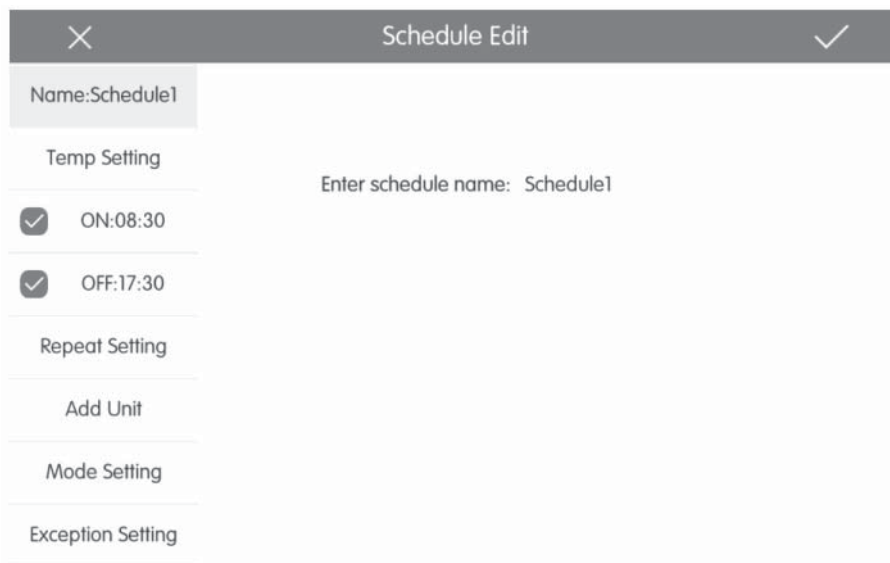



Fig. 5.7 Schedule modification page

- **Open scheduling:** When the icons and text become blue, the schedule is open. When the icons and text become grey, the schedule is closed. With the schedule open, the centralised controller automatically sends the control order based on the time and parameters set by the schedule.
- **Schedule modification:**
 1. Press  to access the schedule modification page.
 2. Press  to save the schedule settings.

The schedule control parameters setting method is the same as the control of the single indoor unit.

Add systems, press the "Add Unit" button to access the systems selection page. The user can set the indoor unit that functions according to the current schedule.

- **Repeat schedule:** Press the "Repeat Setting" button to access the Settings page. The user can set the scheduled operation repeatedly according to the weeks.

- **Time settings:** Press the "ON Time" or "OFF Time" button to view the time settings page. The user can set the times when the unit should turn on/off automatically. N.B.: The times to start or stop the unit can be set at the same time, but must not be the same.
- **Add Exception :** Press the "Exception Setting" button to access the Settings page of the schedule exception. After the calendar appears, the user can select the date to activate or cancel the exception. Press ✓ to save the selected date. Notes: After the schedule exception has been set, the air conditioner does not execute the control order on the scheduled exception date. The user can add more than one exception date.
- **Add schedule:** Press + to add a new schedule. At this point the schedule modification page appears so the user can set the relevant parameters. NB: The user can add up to 28 schedules.
- **Cancel schedule:** press 🗑️ to cancel the selected schedule.

5.9. LCI UNIT CONTROL

Press button 🏠 on the homepage to access the LCI unit control page

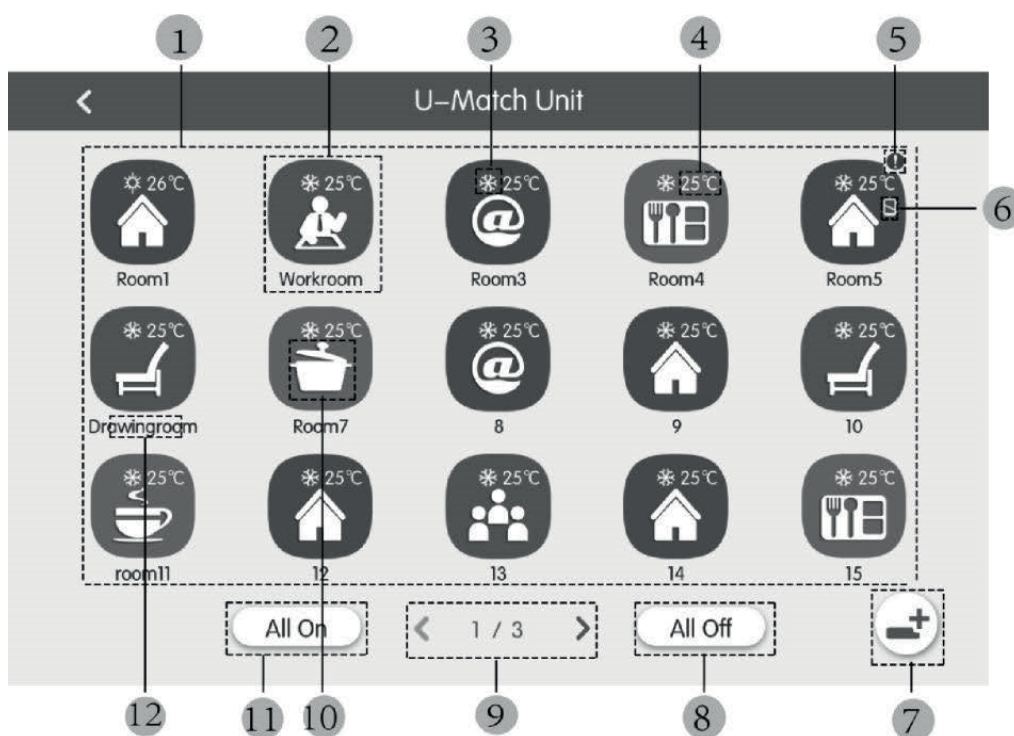







Fig. 5.8 LCI unit control page

No.	Name	Function
(1)	LCI units list	Indicates the list of LCI units controlled by the centralised controller
(2)	LCI units icon	By pressing the icon of a unit, accesses the dedicated page for the control of the said unit (Chapter 5.11); furthermore, the colour of the icon represents the status of the indoor unit indicated (if the icon is dark the unit will be OFF, otherwise it will be ON); pressing the and holding the icon will allow to enter the "name" and "icon" setting page assigned to the unit
(3)	Operating mode icon	When the indoor unit is active, the current operating mode is displayed:  Auto  Cooling  Dehumidification  Ventilation  Heating
(4)	Set temperature	When the indoor unit is active, the set temperature is displayed at this point.

No.	Name	Function
(5)	Error condition	The error icon is displayed if the indoor unit is not working properly.
(6)	Lock	This icon is displayed when the indoor unit is in the locked status.
(7)	Unit registration	This button allows to access the registration page for the LCI units on the system; the units must be registered in order to be managed by the centralised controller,
(8)	General Off	Press this button to disable the entire air conditioning system.
(9)	Change page	The icon indicates the current page displayed, as well as allowing to move between the pages using the right and left arrow keys
(10)	General On	Press this button to activate the entire air conditioning system.
(11)	Indoor unit Icon	Display of the indoor unit icon.
(12)	Indoor Unit name	Display of the indoor unit name.

Before using the centralised controller to manage the LCI units, remember that these units must be registered in the controller with key (7) shown in the previous table (remember that the system can manage up to 36 LCI units) ;
Pressing and holding the icon of an LCI unit accesses the page to set the name and icon to assign to the unit;
The control of the LCI units foresee general parameters and advanced parameters;

Notes:

Group control is not available for LCI units;

If the general control is used to pilot all the indoor units together (chapter 5.6), the settings specified in the advanced settings page ("Advance" icon) will not apply to the LCI units;

5.10. LCI UNITS GENERAL CONTROL PARAMETERS



Fig. 5.9 Single indoor unit control page

- **ON/OFF:** Press the on/off button to activate or deactivate the unit. When the unit is deactivated the mode, temperature, fan speed and swing can not be set.
- **Mode setting:** Press the Mode buttons to set the operating mode of the unit. The modes for the indoor units of the different series are not the same. If a certain mode is not present in the indoor unit, the icon of the corresponding mode can not be selected.

Notes:

 1. The AUTO mode can only be set on the master indoor unit.
 2. A master unit is not foreseen in 3-pipe systems. In 3-pipe systems, if multiple indoor units are connected in parallel to a single output of a distributor, the automatic mode will not be available for these units, whereas if just one unit is connected to the output of a distributor, the automatic mode can be set on that indoor unit.
- **Temperature setting:** Press the up or down button to adjust the temperature. Each time the button is pressed, the temperature increases/decreases by 1. By holding down the button, the temperature increases/decreases continuously. By pressing button **i** the "indoor temp" and "outdoor temp" are displayed.
- **Setting the ventilation speed** Press the Fan speed button to set the fan speed of the unit. N.B.: The default unit is set to a low fan speed in dehumidification mode. The fan speed can not be set in dehumidification mode or floor heating mode.
- **Setting of the continuous swing function:** The swing function is activated or deactivated by pressing the "Up & Down Swing" or

"Left & Right Swing" button. N.B.: The swing types for indoor units of different series are not the same.

- **Troubleshooting:** If the indoor unit does not function correctly **i** turns red; then press the button to display the fault information.

5.11. LCI UNITS ADVANCED CONTROL PARAMETERS

Press the Advance button to access the advance page.

Press the icon buttons to enable or disable the corresponding function.

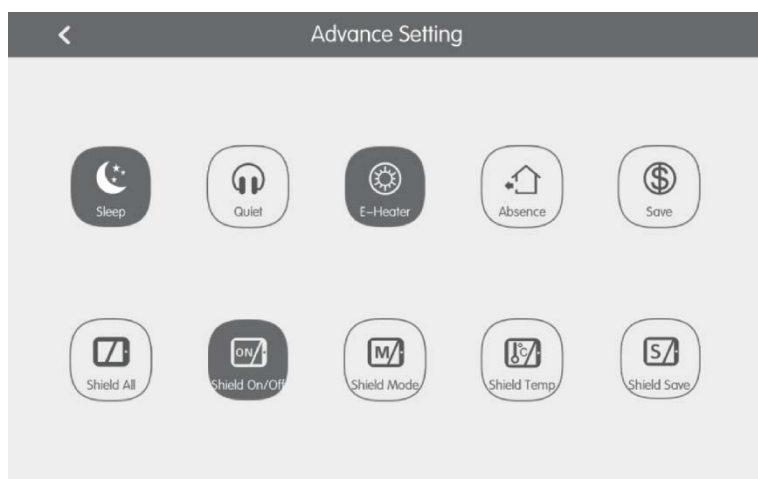

Fig. 5.10 Advanced functions page

- The Sleep, Quiet, Auto quiet, E-heater, Absence, Rapid, and Save functions are effective when the unit is active.
- When the Sleep function is active, the Auto quiet function is activated accordingly. The SLEEP function is not active the auto mode, fan or floor heating active.
- The Absence function activates only with the heating mode. When the Absence mode is active, the temperature set is 8°C
- When the Shield All function is active, the other Shield buttons are not valid.
- N.B.: When the centralised controller connects to different units, some functions will also be different for the different units.

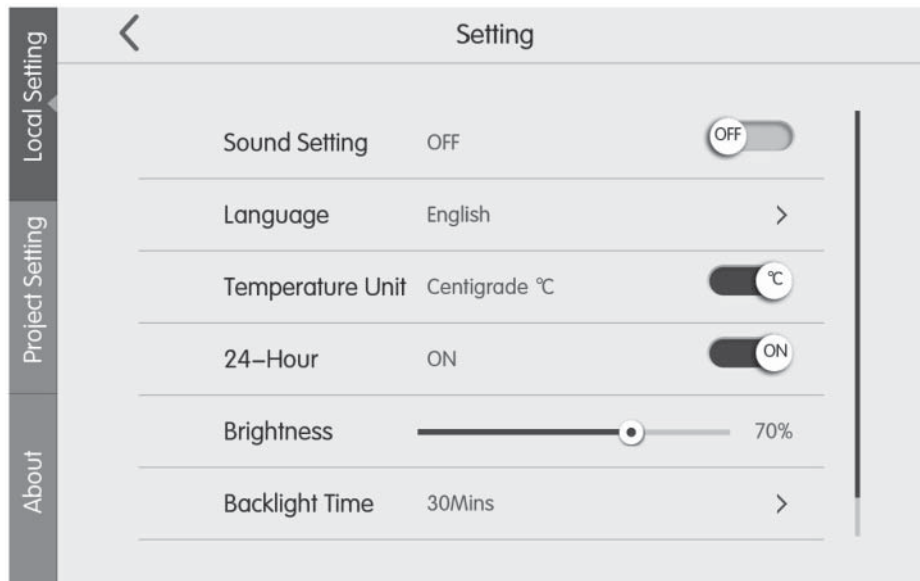







Fig. 5.11 Settings page

Press  on the homepage to access the settings page. Press the "Local Setting" button to switch to the setting options of the current unit. Select the desired option on the left side of the column. Turn the page by scrolling up or down. Set the corresponding content on the right side. The local settings include: Sound, temperature unit, time format, mutual exclusion. Press the button to select a setting type.

- **Language:** Press the button to select the system language, such as English, Simplified Chinese, or Traditional Chinese.
- **Set time :** Setting the date and time of the centralized control system.
- **Password:** The user password can be enabled or disabled by pressing the button. If the password is enabled, it can be set or modified with 4 ~ 10 numbers or characters. The original password is blank. Press button  to save the password. N.B.: If the user password is enabled, the user must enter a password to access the control page when the centralised controller is on or activated.
- **Backlight settings:** Pressing this button sets the timeout of the screen's backlight. The screen shuts off and the centralised controller switches to sleep mode after the timeout has ended. N.B.: When the centralised controller is in Sleep mode, the user can activate it by touching any point on the touch screen or the touch button on the bottom right of the screen.
- **Brightness:** Pressing or dragging the scroll bar changes the backlight level.
- **Customer support:** The user can set the name and phone number of the local customer support center for immediate solutions and technical support. Press button  to save the settings.
- **Restore the default settings:** Press the "Reset" button to reset the local settings, the electronic control settings, the group settings, schedule settings, indoor unit names and icons, and other factory default settings.
 1. When switching between the indoor and outdoor network or when resetting the unit's IP, reset the factory settings for the centralised controller.
 2. Once the setup of the centralised controller has been completed, connect it to the network. If the centralised controller is connected to the network during the setup process, the factory settings must be reset.

5.13. TECHNICAL SETTINGS

Press  on the homepage to access the settings page. Press the "Project Setting" button to switch to the technical settings, the operating method is the same as the settings of this unit.

- **Indoor Unit registration** Access the indoor unit registry interface, select the indoor unit selected according to the technical code of the indoor unit icon displayed, then press  to save, the indoor unit registered on the indoor unit page will be displayed. Notes: The maximum of 255 indoor units can be registered.
- **Name and icon settings:** Go to the Name&Icon setting interface to select the technical code and set the name and icon for the indoor unit.

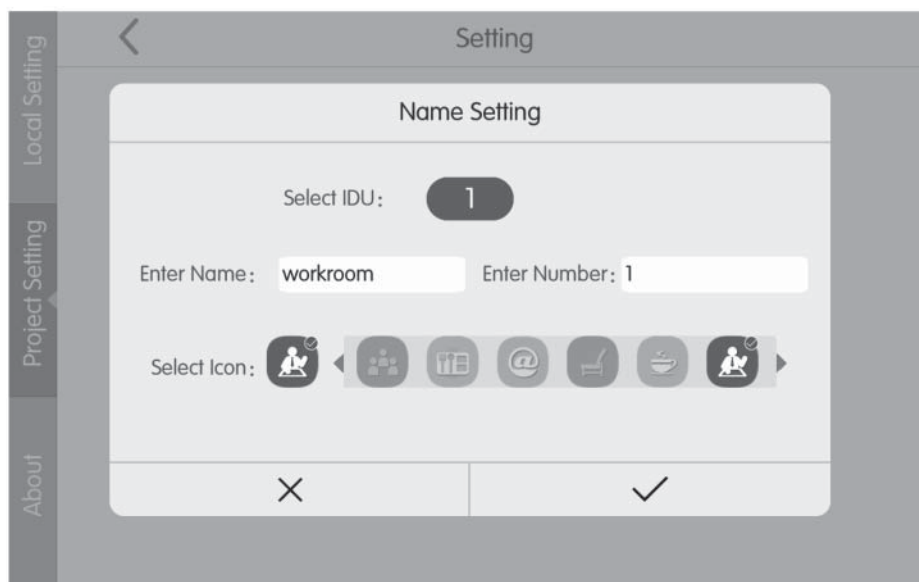



Fig. 5.12 Indoor unit settings page

Press the technical code to select the indoor unit required to be set.

1. Name: Enter numbers or letters (no more than 10 letters)
2. Icon: press to select the pre-set icon.
3. Engineering No.: settable from 1 to 255.
4. Press  to save the settings. At this point, the list of indoor units on the homepage displays the new name and icon of the indoor unit.

- **Project number advanced settings:**

To access the unit's advanced settings, press and hold the "project setting" button for 5 seconds when the "Local Setting" key is selected; the following options are available within this new window:

1. Indoor and outdoor unit advanced setting with indoor and outdoor unit parameter change;
2. Display of the indoor and outdoor unit parameters;
3. Indoor and outdoor unit error log;
4. Displays the project numbers of the unit (when the switch for the project number is ON, the number is displayed on the display of the wired panel connected to the relative unit);
5. "Project password" settings (the default password is: 123456);
6. Emergency stop via remote control settings; all units will be turned off via the signal on terminals F1/F2, which can manage 24V~5V DC signals;





5.14. FURTHER INFORMATION

Press  on the homepage to access the settings page. Press the "About" button to go to the page with additional information. The operating method is the same as that of the local settings. On the additional information page, the user can view information concerning the local unit, the Customer After Sales Service and other notes.

Avertissements généraux

- L'utilisation de l'unité n'est pas conseillée à des personnes (y compris des enfants) ayant des capacités physiques, sensorielles ou cognitives diminuées, de même qu'à des opérateurs sans expérience ni connaissance, sauf en présence d'un responsable de la sécurité capable de garantir leur supervision et fournir les instructions d'utilisation appropriées. Il est interdit de permettre aux enfants de jouer avec l'appareil.
- Toutes les images et les informations contenues dans ce manuel sont à titre purement indicatif ; pour le contrôle effectif des fonctions liées au dispositif, se référer à ce qui est présenté sur l'afficheur du contrôleur.
- Afin d'améliorer le produit, nous nous réservons le droit de modifier ou de réviser ce document sans préavis ; nous vous rappelons donc de vérifier périodiquement la présence de nouvelles versions de celui-ci.
- Aermec ne sera en aucun cas responsable d'éventuels dommages aux personnes et/ou aux objets causés par des opérations inappropriées telles que : des installations erronées, un debug ou un entretien non effectué, le non-respect des règles d'installation prévues dans le pays où le dispositif sera installé ou le non-respect des normes règles contenues dans ce manuel.

1. INDICATIONS POUR LA SÉCURITÉ

	Si les règles marquées par ce symbole ne sont pas respectées, de graves dommages à l'unité ou aux personnes qui l'utilisent peuvent se produire.
	Si les règles marquées par ce symbole ne sont pas respectées, de faibles dommages à l'unité ou aux personnes qui l'utilisent peuvent se produire.
	Ce symbole interdit expressément des opérations potentiellement très dangereuses.
	Ce symbole indique des opérations ou des indications qui doivent nécessairement être respectées afin d'éviter des dommages aux objets et/ou aux personnes.



ATTENTION ! l'unité n'est pas apte à être installée dans des milieux corrosifs, inflammables ou explosifs, ou dans des endroits qui ont besoin de conditions spéciales (comme par exemple les cuisines) ; l'installation dans ces milieux pourrait compromettre le fonctionnement de l'unité ou, dans les cas les plus graves, causer d'incendies ou de graves dommages aux objets et/ou aux personnes.

2. REMARQUES POUR L'UTILISATEUR

- Toutes les unités intérieures doivent être alimentées avec une tension correcte.
- Vérifier si le câble de communication est branché au port correct, dans le cas contraire des pannes de communication pourraient se produire.
- Ne pas frapper ou lancer le contrôleur centralisé ni le débrancher avec fréquence.
- Ne pas allumer le contrôleur avec les mains mouillées.
- Ne pas égratigner l'écran du contrôleur centralisé avec des objets durs ou tranchants.
- Si le contrôleur centralisé est branché au réseau extérieur ou à la dernière unité intérieure, une résistance appropriée doit être branchée entre les ports G1 et G2.
- Si le contrôleur centralisé est branché aux unités LCI, chaque unité intérieure doit être réglée avec une adresse univoque de 1 à 36.

3. INSTALLATION

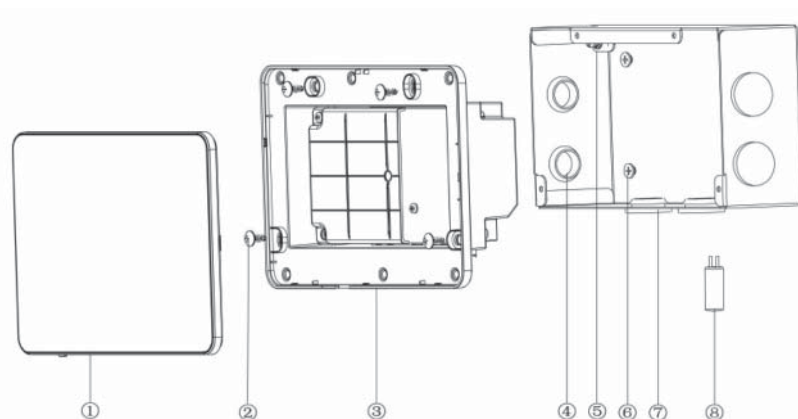

Fig. 3.1 Parties du contrôleur centralisé

N°	1	2	3	4
Nom	Écran tactile	Vis autotaraudeuse ST4,2×9,5 MC (pour la fixation du couvercle arrière du contrôleur)	Couvercle arrière du contrôleur	Traversée de câble en caoutchouc
QTY	1	4	1	6

N°	5	6	7	8
Nom	Vis M4x12 (pour la fixation du câble de mise à la terre)	Vis ST4,2×16 FA (pour la fixation du couvercle de l'armoire électrique)	Couvercle de l'armoire électrique	Résistance de terminaison
QTY	1	4	1	1

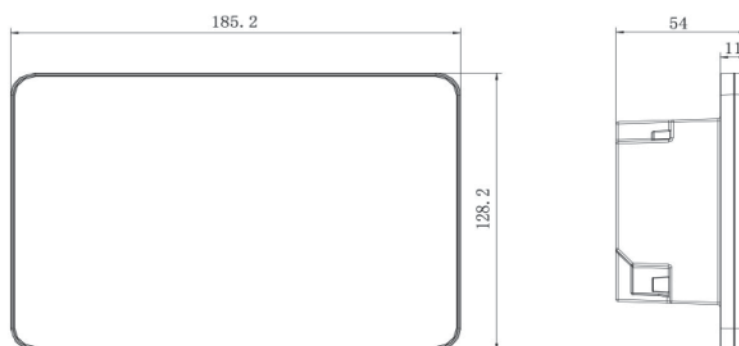

Fig. 3.2 Dimensions du contrôleur centralisé

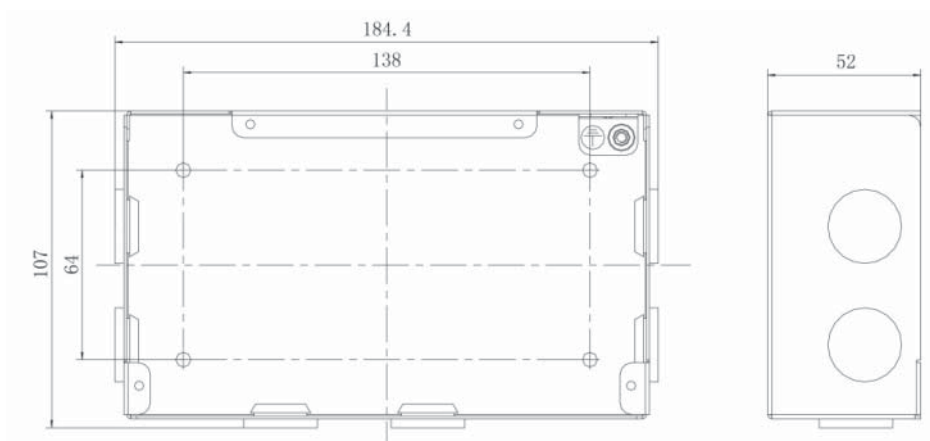

Fig. 3.3 Dimensions de l'armoire électrique métallique

3.1. EXIGENCES D'INSTALLATION

- Le câble de communication du contrôleur centralisé doit être sélectionné selon le tableau suivant. Ne pas utiliser un câble non conforme aux instructions indiquées dans ce manuel.

Réseau	Type de câble	Câble standard	Dimension du câble (mm ² /AWG)	Longueur totale L(m/ft)	Observations
Réseau intérieur	Câble blindé en chlorure de polyvinyle léger (60227 CEI 52/60227 CEI 53)	CEI 60227-5:2007	2×0,75 à 2×1,25 (2×AWG18~2×AWG16)	L ≤ 1 000 m (L ≤ 3 280-5/6 ft)	Si la dimension du câble est de 2×1 mm ² (2×AWG16), le câble de communication peut être allongé. Mais la longueur totale du câble de communication ne peut pas dépasser 1 500 m (4 921-1/4 ft).
Réseau extérieur				L ≤ 250 (L ≤ 820-1/5 ft)	Mais la longueur totale du câble de communication ne peut pas dépasser 250 m (820-1/5 ft).



Remarque : Le câble doit être du type retors (les fils doivent être torsadés ensemble). Si l'unité est installée dans des endroits avec un champ magnétique intense ou une forte interférence, il faut utiliser un câble blindé.

- Le câble de communication utilisé pour brancher les unités de la série LCI et le contrôleur centralisé doit être du type suivant :

Type de câble	Dimension du câble (mm ² /AWG)	Câble standard	Observations
bipolaire torsadé (5 paires)	2x06/24AWG	TIA/EIA-568-A	Lorsque la longueur du branchement dépasse 800 m, il faut utiliser un répéteur de signal isolé.

- Ne pas installer le contrôleur centralisé dans les endroits suivants :
 - des pièces avec des gaz corrosifs ou une présence considérable de poussière, de brouillard salin ou de brouillard d'huile ;
 - des pièces mouillées et humides qui reçoivent de la lumière directe ;
 - des pièces proches à des objets avec une température élevée ou des pièces où l'unité serait souvent frappée par des projections d'eau.

3.2. INSTRUCTIONS POUR LE CÂBLAGE

3.3.1 - Ports de câblage

Sérialisation sur la caisse	G1, G2	F1, F2	A2, B2	A3, B3	L, N
Signification	Port de com. CAN	Contact extérieur ON/OFF (5V-24V DC)	[port réservé]	Port de communication pour systèmes LCI	Port d'alimentation

3.3.2 - Alimentation électrique

- Le contrôleur centralisé doit utiliser une alimentation électrique indépendante.
- Intervalle de la tension d'entrée : 100~240 VAC ; Intervalle de fréquence : 50/60 Hz
- Sélectionner le câble d'alimentation selon le tableau suivant. Ne pas utiliser un câble d'alimentation non conforme aux instructions indiquées dans ce manuel.

Type de câble	Standard	Dimension du câble (mm ²)
Câble simple conducteur non blindé (60227 IEC 08)	IEC 60227-3:2007	1.5

3.3.3 - Mode de branchement

Il y a trois modes pour brancher le contrôleur centralisé au système de climatisation.

Méthode 1 : Branchement avec réseau intérieur

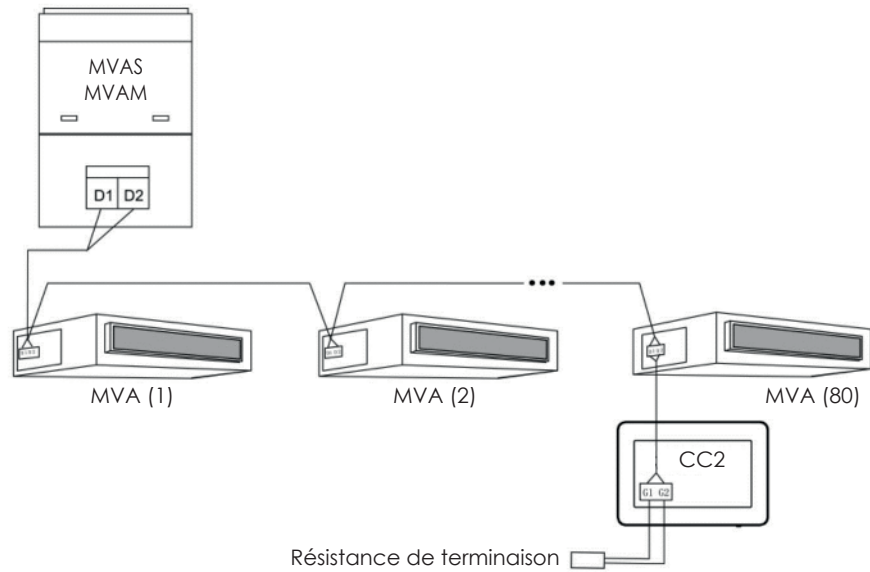

Fig. 3.4 Contrôleur centralisé branché au réseau intérieur

Méthode 2 : Branchement avec réseau extérieur

Commutateur DIP SA2 : il définit l'adresse de l'unité extérieure ;
Commutateur DIP SA8 : il définit le système comme MASTER ou SLAVE ;

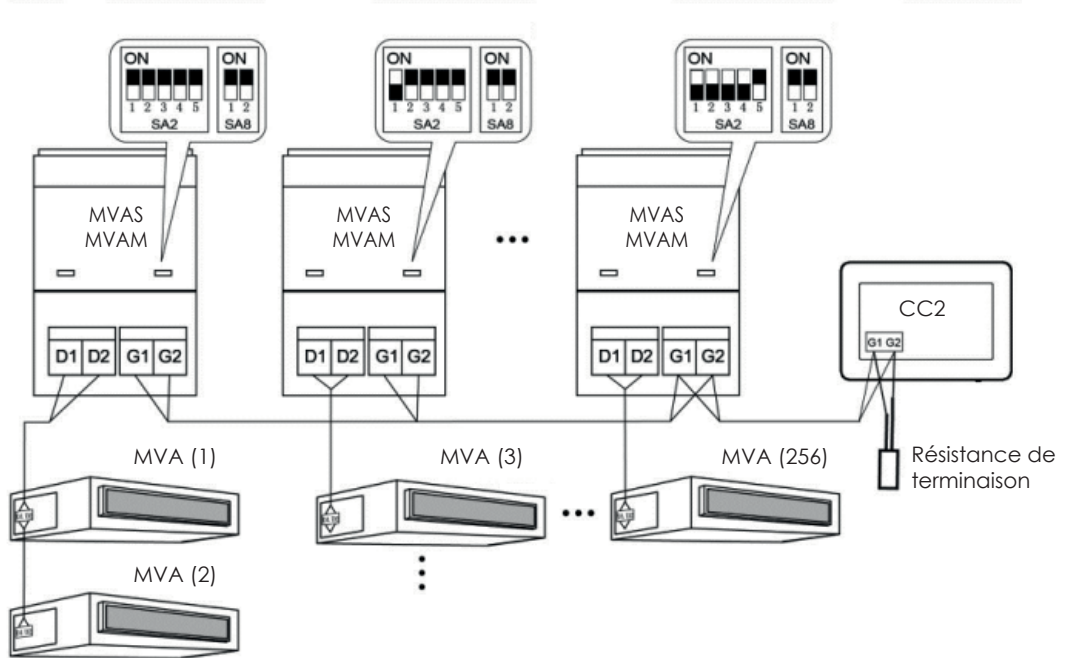

Fig. 3.5 Contrôleur centralisé branché au réseau extérieur

Méthode 3 : Branchement avec le réseau dans les systèmes à 3 tubes

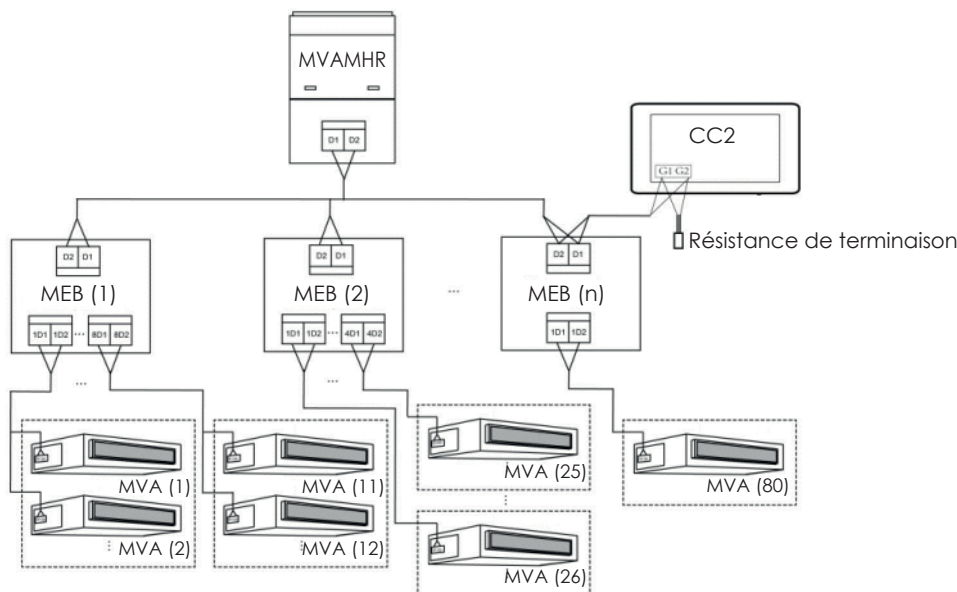

Fig. 3.6 Contrôleur centralisé branché au réseau dans un système à 3 tubes

Instructions pour le câblage :

1. Le contrôleur centralisé peut être appliqué dans des systèmes MVA, raccordables au réseau des unités intérieures ou au réseau des unités extérieures. Un contrôleur centralisé est capable de contrôler jusqu'à 16 systèmes extérieurs et jusqu'à 255 unités intérieures.
2. Si le contrôleur centralisé doit être branché au réseau des unités intérieures, effectuer les branchements selon la fig. 3.4. Le contrôleur peut être branché à n'importe quelle unité intérieure en série, c'est-à-dire en branchant les ports G1 et G2 du contrôleur avec les ports D1 et D2 au niveau des câbles de communication. Lorsque le contrôleur est branché avec l'unité terminale du réseau intérieur, il faut ajouter une résistance appropriée avec les câbles de communication sur les ports G1 et G2.
3. Si le contrôleur centralisé doit être branché au réseau des unités extérieures, effectuer les branchements selon la fig. 3.5. Le contrôleur centralisé ne peut être branché qu'avec le système terminal du réseau extérieur. Ajouter une résistance appropriée avec les câbles de communication sur les ports G1 et G2.
4. Le commutateur DIP de l'adresse du contrôleur centralisé (SA2_Addr-CC) indique l'adresse de l'accessoire, demandé lorsque des systèmes MVA différents sont commandés en mode centralisé. Le réglage d'usine est « 00000 ».
5. Si le contrôleur centralisé doit être branché au réseau d'un système à 3 tubes, effectuer les branchements selon la fig. 3.6. Le mode 2 est applicable aussi à la commutation du contrôleur centralisé dans les systèmes à 3 tubes.

Si le contrôleur centralisé doit être branché au réseau des unités extérieures, régler le commutateur DIP de la manière suivante :

1. Sur l'unité extérieure master, le commutateur DIP de réglage de l'unité master (SA8) doit être réglé comme « 00 ». Dans le cas contraire, le réglage n'est pas valable.
2. Sur le même système de réfrigération, le commutateur DIP d'adresse du contrôleur centralisé (SA2_Addr-CC) sur une unité non master n'est pas valable et il n'est pas nécessaire de modifier les réglages.
3. Le commutateur DIP d'adresse du contrôleur centralisé (SA2_Addr-CC) sur l'unité master du système doit être réglé à « 0000 ».

Remarque : Les réglages du DIP5 ne sont pas utilisés.

DIP1	DIP2	SA2			DIP5	Adresse
		DIP3	DIP4	DIP5		
1	0	0	0	/	2	
0	1	0	0	/	3	
1	1	0	0	/	4	
0	0	1	0	/	5	
1	0	1	0	/	6	
0	1	1	0	/	7	
1	1	1	0	/	8	
0	0	0	1	/	9	
1	0	0	1	/	10	
0	1	0	1	/	11	
1	1	0	1	/	12	
0	0	1	1	/	13	
1	0	1	1	/	14	
0	1	1	1	/	15	
1	1	1	1	/	16	

4. Le commutateur DIP d'adresse du contrôleur centralisé (SA2_Addr-CC) sur l'unité master des autres systèmes de réfrigération doit être réglé de la manière suivante :
5. Si le contrôleur centralisé doit gérer plusieurs systèmes différents, le commutateur DIP d'adresse à régler sur chaque unité extérieure (SA2_Addr-CC) doit être univoque ; dans le cas contraire, des conflits pourraient se produire et même le mauvais fonctionnement de l'unité.
6. Si un conflit est survenu, un message sera affiché sur l'afficheur du contrôleur centralisé. Il existe de modes différents de résoudre un conflit d'adresses :
 - Modifier manuellement l'adresse qui produit le conflit directement sur l'unité extérieure (en mettant à jour convenablement la valeur des commutateurs DIP) qui l'a provoqué, en affectant une nouvelle adresse correcte.
 - Sur la page affichée sur le contrôleur centralisé, maintenir le bouton « Save » pressé pendant 5 secondes et remettre à zéro toutes les adresses affectées aux unités intérieures (pour ce faire, il faudra saisir le mot de passe décrit au paragraphe 5.13), la procédure affectera ensuite une nouvelle adresse automatiquement à toutes les unités intérieures.
 - Sur la carte de l'unité extérieure du système master, appuyer sur « SW3 » pour accéder aux fonctions disponibles, appuyer sur « SW1 (UP) » ou « SW2 (DOWN) » jusqu'à afficher la fonction de « n5 » ; appuyer sur la touche « SW7 » pour entrer dans la fonction affichée, et ensuite appuyer encore la touche « SW7 » pour envoyer la commande de décalage du numéro de projet.

3.3.4 - Mode branchement entre CC2 et les systèmes LCI

Le contrôleur centralisé peut gérer jusqu'à 36 systèmes LCI différents qui doivent être branchés de la manière suivante :

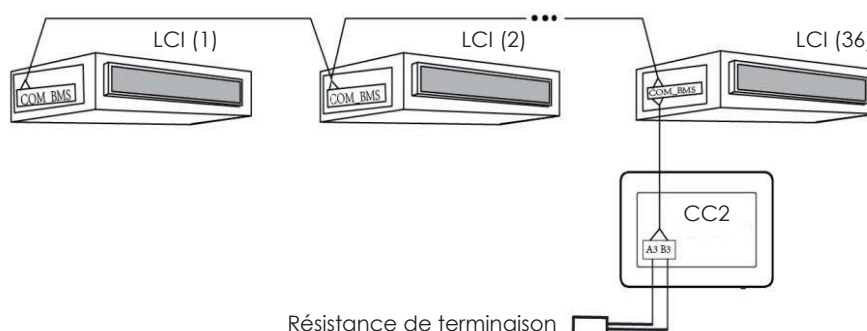

Fig. 3.7 Contrôleur centralisé branché à des systèmes LCI

Instructions pour le branchement :

1. Le contrôleur centralisé peut gérer un maximum de 36 systèmes LCI ;
2. Brancher (en utilisant un câble ayant les caractéristiques spécifiées au paragraphe 3.1) les bornes A3 et B3 sur le contrôleur, au port COM_BMS sur l'unité intérieure (les unités intérieures LCI possèdent deux ports COM_BMS, l'un pour la communication des unités intérieures et l'autre utilisable pour le branchement du contrôleur centralisé) ; il faut rappeler qu'il est nécessaire de brancher la résistance de terminaison comme illustré dans le schéma de la Fig. 3.7.
3. L'adresse de chaque unité intérieure devra être univoque, comprise entre 1 et 36 ; d'éventuelles adresses identiques provoqueraient des erreurs de communication ; la procédure pour régler les adresses est la suivante :
 - Pendant que les unités sont éteintes, appuyer simultanément sur les touches « Fonction » et « Mode » sur le panneau de contrôle câblé pendant 5 secondes, alors l'unité entrera dans le réglage de l'adresse et la valeur affectée comme adresse sera présentée sur l'afficheur (pour modifier cette valeur, il suffira d'appuyer sur les boutons fléchés vers le haut ou vers le bas).
 - Après avoir complété le réglage de l'adresse, appuyer sur les touches « OK/Cancel » ou « Swing/Enter » pour sauvegarder l'adresse et sortir du mode de réglage de l'adresse ; si après être entré dans le mode de réglage de l'adresse, aucune opération n'est réalisée pendant 20 secondes, le système retourne automatiquement au mode OFF sans sauvegarder les données saisies. ATTENTION ! l'adressage des unités de la série LCI n'est possible que si le panneau de contrôle câblé est utilisé.

3.3. PROCÉDURE D'INSTALLATION

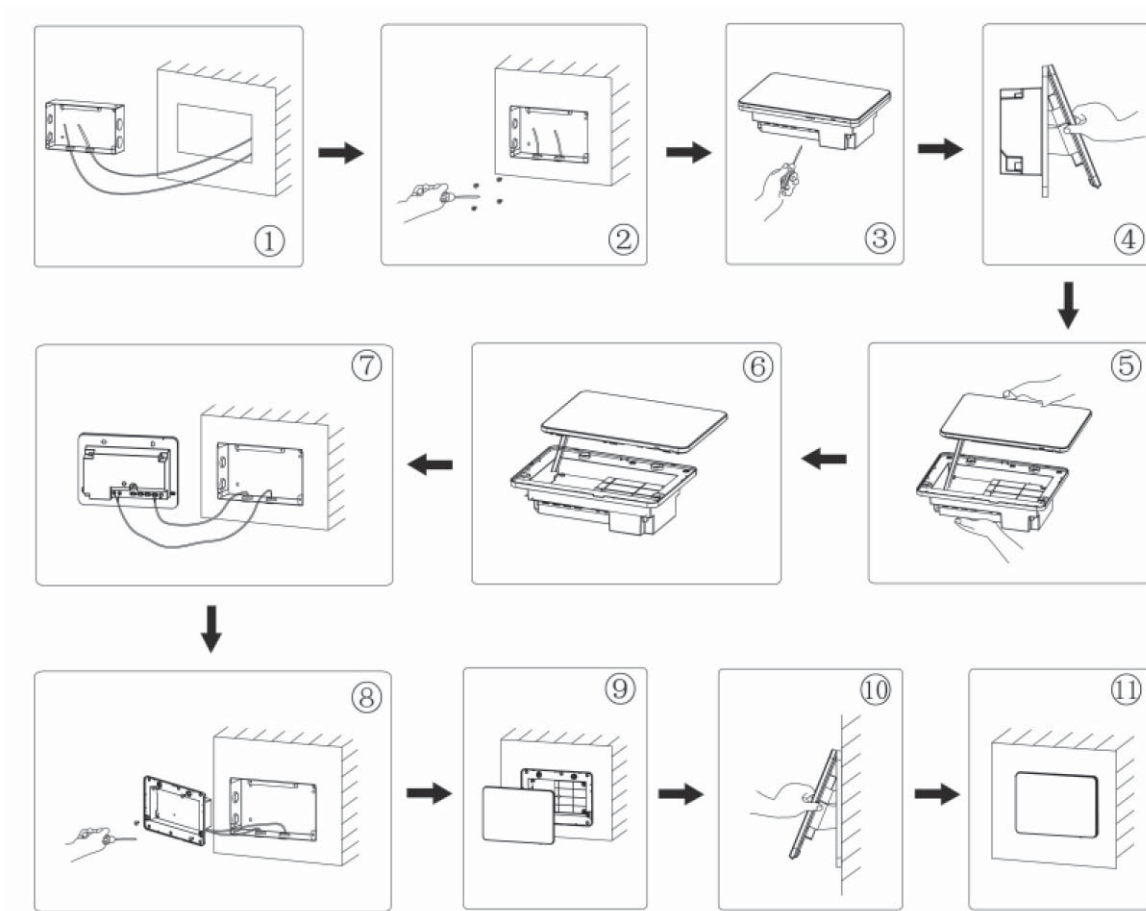

Fig. 3.8 Schéma d'installation

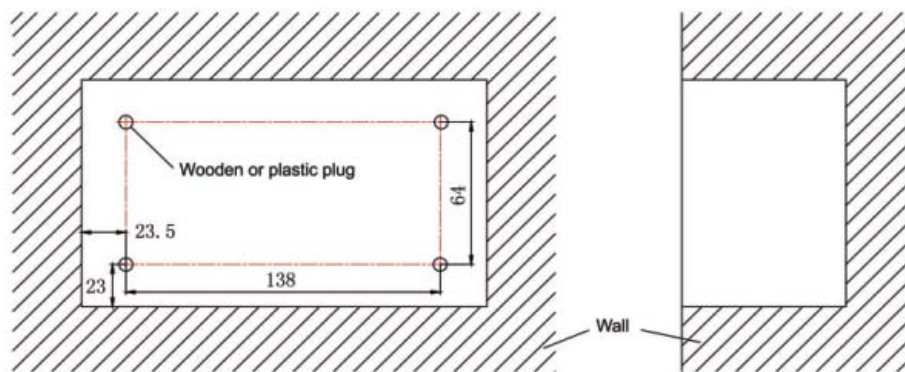

Fig. 3.9 Schéma pour trous de fixation murale



Fig. 3.10 Trous d'installation du couvercle arrière de l'armoire électrique

La fig. 3.8 illustre une simple procédure d'installation du contrôleur centralisé. Faire attention aux aspects suivants :

1. Avant l'installation, débrancher l'alimentation électrique de l'unité intérieure. Le courant doit être débranché pendant toute la durée du processus d'installation.
2. Ne pas endommager l'écran tactile au cours de l'installation.
3. Avant l'installation, prendre les mesures de précaution suivantes :
 - Si le contrôleur centralisé est installé sur un mur, percer un trou de 180 mm x 107 mm x 62 mm et appliquer 4 raccords appropriés, selon la fig. 3.9.
 - Si le contrôleur centralisé est installé en utilisant l'armoire métallique fournie de série, percer 4 trous pour l'installation, selon la fig. 3.10.
4. Lors de la phase ①, extraire le câble d'alimentation et de communication et les faire passer séparément par le trou du câblage du couvercle arrière de l'armoire électrique. Ne pas faire passer les câbles par le même trou.
5. Lors de la phase ②, aligner le couvercle arrière de l'armoire électrique avec les trous d'installation sur le mur avec la vis ST4,2x16 FA.
6. Lors de la phase ③, extraire les câbles qui branchent l'écran tactile et le couvercle arrière du contrôleur. Remettre l'écran tactile dans un endroit sûr.
7. Lors de la phase ④, brancher les câbles de communication aux bornes G1 et G2, brancher le câble neutre et le câble de tension à la borne N, L ; brancher les câbles de mise à la terre dans la position ⊥ sur le couvercle arrière de l'armoire électrique. Les fixer avec la vis M4x12.
8. Lors de la phase ⑤, placer le couvercle arrière du contrôleur sur le couvercle arrière de l'armoire électrique avec la vis ST4,2x9,5 TC.
9. Lors de la phase ⑥, brancher les câbles entre l'écran tactile et le couvercle arrière du contrôleur.

3.4. PROCÉDURE DE DÉPOSE

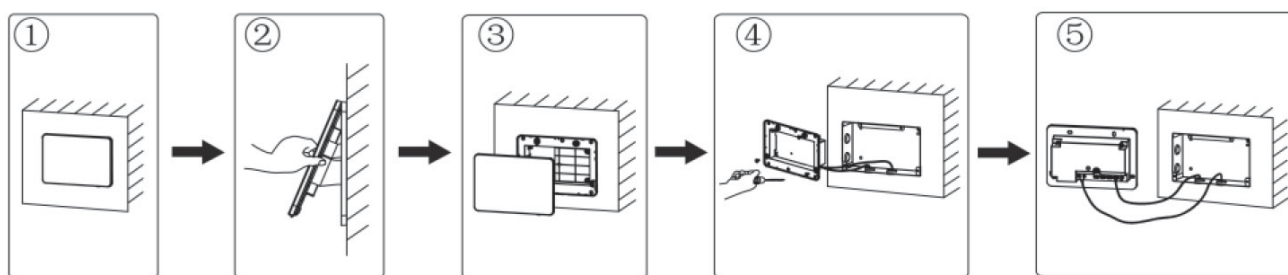

Fig. 3.11 Schéma de dépose

4. AFFICHEUR ET INSTRUCTIONS DE FONCTIONNEMENT

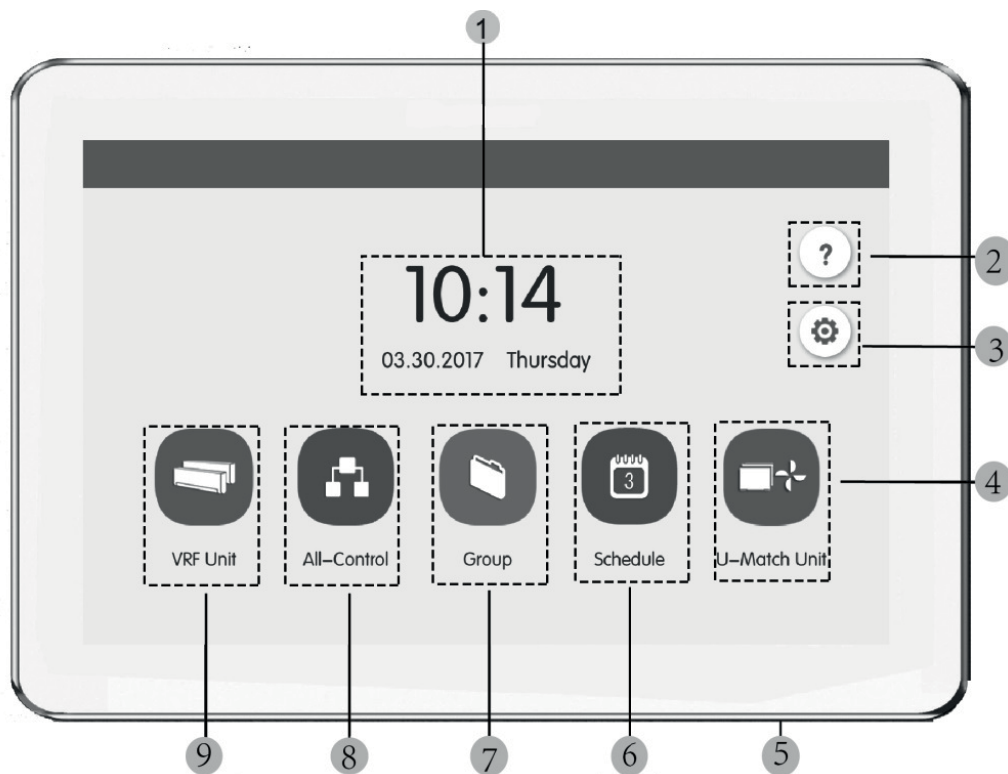



























Fig. 4.1 Page principale

4.1. AFFICHEUR ET BOUTONS DE LA PAGE PRINCIPALE

N°	Nom	Fonction
1	Heure	Date, semaine et heure courante
2	Bouton Help 	Appuyer sur ce bouton pour accéder à la page des informations de support.
3	Bouton Setting 	Appuyer sur ce bouton pour accéder à la page de réglage.
4	Bouton LCI 	Appuyer sur ce bouton pour accéder au contrôle des unités LCI.
5	Bouton Touch	Appuyer sur le bouton Touch pour activer/désactiver l'écran du contrôleur centralisé. Maintenir le bouton Touch pressé pendant 5 s pour redémarrer le contrôleur centralisé.
6	Bouton Schedule 	Appuyer sur ce bouton pour accéder à la page de planification horaire.
7	Bouton Group 	Appuyer sur ce bouton pour accéder à la page du groupe.
8	Bouton All-control 	Appuyer sur ce bouton pour accéder à la page de contrôle général.
9	Bouton Indoor unit 	Appuyer sur ce bouton pour accéder à la page de l'unité intérieure.

4.2. BOUTONS GÉNÉRAUX

Afficheur	Nom	Fonction
	Arrière	Appuyer sur ce bouton pour revenir à la page précédente.
	Sauvegarder	Appuyer sur ce bouton pour sauvegarder le réglage actuel et revenir à la page précédente.
	Contrôle groupe	Appuyer sur ce bouton pour accéder à la page de contrôle du groupe.
	Annuler	Appuyer sur ce bouton pour annuler le réglage actuel et revenir à la page précédente.
	Ajouter	Appuyer sur ce bouton pour ajouter à la planification.
	Classification des unités intérieures	Appuyer sur ce bouton pour accéder à la page de classification des unités intérieures.
	Modifier	Appuyer sur ce bouton pour modifier le groupe ou la planification.
	En haut	Appuyer sur ce bouton pour augmenter la valeur ou sélectionner l'option précédente.
	Gauche	Appuyer sur ce bouton pour revenir à la page précédente.
	Aller à la page suivante	Sur la page de classification des unités intérieures, appuyer sur ce bouton pour déplacer l'unité intérieure sélectionnée une page en avant.
	En avant	Sur la page de classification des unités intérieures, appuyer sur ce bouton pour déplacer l'unité intérieure sélectionnée une position en avant.



	Info	Appuyer sur ce bouton pour accéder à la page des informations.
	Supprimer	Appuyer sur ce bouton pour supprimer le groupe ou la planification.
	En bas	Appuyer sur ce bouton pour diminuer la valeur ou sélectionner l'option suivante.
	Droite	Appuyer sur ce bouton pour accéder à la page suivante.
	Aller à la page précédente	Sur la page de classification des unités intérieures, appuyer sur ce bouton pour déplacer l'unité intérieure sélectionnée une page en arrière.
	Arrière	Sur la page de classification des unités intérieures, appuyer sur ce bouton pour déplacer l'unité intérieure sélectionnée une position en arrière.
	Bloquer	Appuyer sur ce bouton pour exécuter la fonction shield du contrôleur câblé pour annuler l'opération.

4.3. INSTRUCTIONS DE FONCTIONNEMENT SUR LES BOUTONS

Le contrôleur centralisé se sert d'un écran tactile capacitif, de façon à ce que l'utilisateur puisse démarrer les unités en touchant simplement l'écran. Les boutons sur l'écran sont présentés de la manière suivante :

- **Icône** : Le bouton Icône peut être démarré de manière directe. Pour plus de détails, voir la section 4.2.
- **Icône + Texte** : Selon la signification des mots, il active, désactive ou sélectionne une certaine fonction ou accède à une certaine page. Ce type de bouton a 2 ou 3 types d'état selon la fonction spécifique.

Signification de l'état (exemple avec le bouton Sleep) :

-  Une couleur pâle indique non valable/non sélectionnable. La fonction Sleep n'est pas valable et elle ne peut pas être sélectionnée. Les cas sont différents selon les modèles.
-  Une couleur normale indique non actif/non sélectionné. La fonction Sleep n'est pas active. En appuyant sur le bouton Sleep gris, la fonction Sleep s'active.
-  Une couleur foncée indique actif/sélectionné. La fonction Sleep est active. En appuyant sur le bouton Sleep orange, la fonction Sleep se désactive.

- **Défilement** : Avec le défilement vers le haut/bas, on fait défiler le groupe et la page de réglage vers le haut et le bas.
- **Barre de défilement** : Maintenir la barre de défilement pressée pour faire glisser vers le haut/bas ou vers la gauche/droite et modifier la valeur. Par exemple, le réglage du rétroéclairage, etc.
- **Bouton de zone** : Sur les pages de gestion de la planification, comme indiqué sur la fig. 4.2 (page d'accueil de la planification) chaque rectangle représente un bouton de zone. Appuyer sur le bouton de zone, donc l'activation/la désactivation de la fonction correspondante ou la page correspondante s'afficheront.



Fig. 4.2 Boutons de zone sur la page d'accueil de planification

5. DESCRIPTION DES FONCTIONS

5.1. INFORMATIONS DE SUPPORT

Sur la page d'accueil, appuyer sur  pour accéder à la page des informations de support. L'utilisateur peut visualiser les informations du manuel de fonctionnement simplifié.

5.2. UNITÉ INTÉRIEURE

Sur la page d'accueil, appuyer sur  pour accéder à la page de l'unité intérieure.

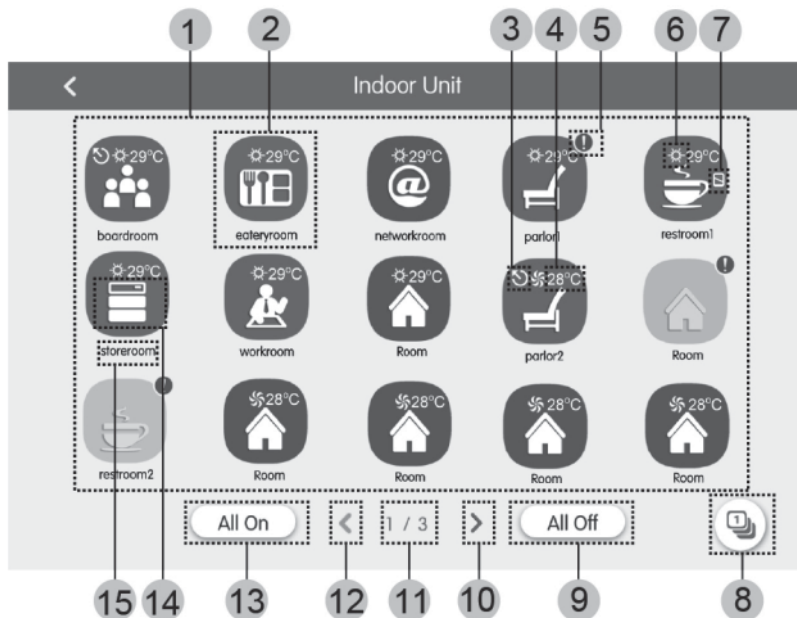









Fig. 5.1 Page de l'unité intérieure

N°	Nom	Fonction
(1)	Afficheur unité intérieure	Il affiche sur des pages séparées la liste des unités intérieures gérées par le contrôleur centralisé.
(2)	Icône unités intérieures	<ul style="list-style-type: none"> Appuyer sur le bouton pour accéder à la page de contrôle des unités intérieures. L'icône éclairée indique que l'unité intérieure est active, tandis que l'icône sombre indique que l'unité intérieure est désactivée.
(3)	Master IDU	Cette icône est affichée lorsque l'unité intérieure est l'unité intérieure master du système.
(4)	Température réglée	Lorsque l'unité intérieure est active, la température réglée est affichée dans ce point.
(5)	État d'erreur	L'icône d'erreur est affichée si l'unité intérieure ne fonctionne pas correctement.
(6)	Operation mode	Lorsque l'unité intérieure est active, le mode de fonctionnement courant est affiché :  Auto  Refroidissement  Déshumidification  Ventilation  Chauffage  Non disponible  Non disponible  Non disponible
(7)	Blocage	Cette icône est affichée lorsque l'unité intérieure se trouve en état de blocage.
(8)	Classification des unités intérieures	Appuyer sur le bouton pour accéder à la page de classification des unités intérieures.
(9)	Arrêt général	Appuyer sur ce bouton pour désactiver tout le système de climatisation.
(10)	Page suivante	Appuyer sur ce bouton pour afficher la liste des unités intérieures de la page suivante.
(11)	Page courante	Les pages totales de l'unité intérieure commandée et la page courante.
(12)	Page précédente	Appuyer sur ce bouton pour afficher la liste des unités intérieures de la page précédente.
(13)	Démarrage général	Appuyer sur ce bouton pour activer tout le système de climatisation.
(14)	Icône unités intérieures	Affichage de l'icône de l'unité intérieure.
(15)	Nom unité intérieure	Affichage du nom de l'unité intérieure.

Appuyer sur le bouton  pour accéder à la page de classification des unités intérieures. Sélectionner une unité intérieure, appuyer sur le bouton de gauche ou droite au fond de l'écran pour passer à l'afficheur des unités intérieures.

5.3. CONTRÔLE UNITÉ UNIQUE

Sur la page de contrôle des unités intérieures ou sur la page du groupe, appuyer sur l'icône de l'unité intérieure pour accéder au contrôle d'une seule unité. Appuyer sur l'icône de l'unité intérieure pendant 5 secondes pour faire apparaître le nom réglé de l'unité intérieure sélectionnée.

Les paramètres de contrôle de l'unité unique comprennent les paramètres de contrôle général et de contrôle avancé.

5.4. PARAMÈTRES DE CONTRÔLE GÉNÉRAL



Fig. 5.2 Page de contrôle de l'unité intérieure unique

- **ON/OFF** : Appuyer sur le bouton ON/OFF pour activer ou désactiver l'unité. Lorsque l'unité est désactivée le mode, la température, la vitesse du ventilateur et le swing ne peuvent pas être réglés.
- **Réglage mode** : Appuyer les boutons Mode pour régler le mode de fonctionnement de l'unité. Les modes pour les unités intérieures des différentes séries ne sont pas les mêmes. Si un mode déterminé n'est pas présent dans l'unité intérieure, l'icône du mode correspondant ne peut pas être sélectionnée.
Remarques :
 1. Le mode Auto ne peut être réglé que dans l'unité intérieure master.
 2. Une unité master n'est pas prévue dans les systèmes à 3 tubes. Dans les systèmes à 3 tubes, si plusieurs unités intérieures sont branchées en parallèle à une seule sortie d'un distributeur, le mode automatique ne sera pas disponible pour ces unités, tandis que si une seule unité est branchée à la sortie d'un distributeur, sur cette unité intérieure il sera possible de régler le mode automatique.
- **Réglage de la température** : Appuyer sur le bouton en haut ou en bas pour régler la température. Chaque fois que le bouton est pressé, la température augmente/diminue de 1. En maintenant le bouton pressé, la température augmente/diminue de manière constante. En appuyant sur le bouton **i** « indoor temp » et « outdoor temp » sont affichés.
- **Réglage de la vitesse de ventilation** : Appuyer sur le bouton Fan speed pour régler la vitesse du ventilateur de l'unité.
Remarque : L'unité par défaut est réglée à une vitesse du ventilateur basse en mode déshumidification. La vitesse du ventilateur ne peut pas être réglée en mode déshumidification ou plancher chauffant.
- **Réglage de la fonction oscillation continue** : En appuyant sur le bouton « Up&Down Swing » ou « Left&Right Swing », la fonction swing est activée ou désactivée. Remarque : Les types de swing pour les unités intérieures de série différentes ne sont pas les mêmes.
- **Aperçu pannes** : Si l'unité intérieure ne fonctionne pas correctement **i** devient rouge ; en ce moment, appuyer sur le bouton pour afficher les informations de panne.

5.5. PARAMÈTRES DE CONTRÔLE AVANCÉ

Appuyer sur le bouton Advance pour accéder à la page des avancées.
Appuyer sur les boutons de l'icône pour activer ou désactiver la fonction correspondante.

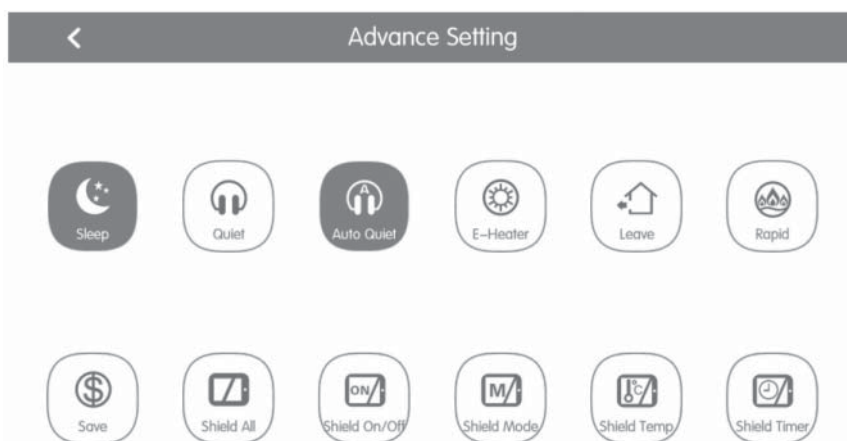

Fig. 5.3 Page des fonctions avancées

- Les fonctions Sleep, Quiet, Auto quiet, E-heater, Absence, Rapid et Save sont effectives lorsque l'unité est active.
- Lorsque la fonction Sleep est active, la fonction Auto quiet s'active en conséquence. La fonction Sleep n'est pas active avec les modes auto, ventilateur au plancher chauffant.
- La fonction Absence ne s'active qu'avec le mode Chauffage. Lorsque la fonction Absence est active, la température réglée est 8 °C.
- La fonction Rapid cool n'est effective qu'en mode Refroidissement. De la même manière, la fonction Rapid heat n'est effective qu'en mode Chauffage.
- Lorsque la fonction Shield All est active tous les autres boutons Shield ne sont pas valables.
- Remarque : Lorsque le contrôleur centralisé est branché à des unités différentes, même certaines fonctions seront différentes pour les différentes unités.

5.6. CONTRÔLE SYSTÈME COMPLET

Sur la page d'accueil, appuyer sur  pour accéder à la page All-Control.



Fig. 5.4 Page pour le contrôle du système

La fonction All-control active toutes les unités intérieures de la manière suivante :

- **ON/OFF** : Appuyer sur le bouton ON/OFF pour activer ou désactiver toutes les unités.
Lorsque l'unité est désactivée, il n'est pas possible de régler les modes, la température, la vitesse du ventilateur et le swing.
- **Réglage mode** : Appuyer sur le bouton Mode pour sélectionner le mode de fonctionnement.



- **Réglage de la température** : Appuyer sur le bouton EN HAUT ou EN BAS pour régler la température. Appuyer sur ce bouton une fois pour augmenter ou diminuer la température de 1 °C. En appuyant ou en maintenant le bouton pressé, la température augmente ou diminue de manière constante.
- **Réglage vitesse ventilateur** : Appuyer ou faire glisser la barre de défilement de la vitesse du ventilateur pour la régler. Remarque : Avec le mode déshumidification, la vitesse du ventilateur est réglé à un niveau bas et elle ne peut pas être modifiée.
- **Réglage de la fonction swing** : En appuyant sur le bouton « Left&right Swing » ou « Up&Down Swing », la fonction swing est activée ou désactivée.
- **Envoi commandes** : Appuyer sur la touche  pour envoyer les réglages sélectionnés pour tout le système.







5.7. GESTION DES GROUPES

Sur la page d'accueil, appuyer sur  pour accéder à la page de fonction groupe.



Fig. 5.5 Page Groupes

N°	Nom	Fonction
①	Afficheur groupe	Il affiche sur des pages séparées la liste des groupes gérés par le contrôleur centralisé. En faisant défiler vers le bas ou le haut il est possible de tourner la page.
②	Nom du groupe	Il affiche le nom de chaque groupe.
③	Ajouter groupe	Appuyer sur le bouton pour ajouter un groupe.
④	Gestion groupe 	Appuyer sur le bouton pour accéder à la page de contrôle du groupe.
⑤	Modifier groupe 	Appuyer sur le bouton pour accéder à la page de modification du groupe.
⑥	Commander unités intérieures 	Appuyer sur le bouton pour accéder à la page de classification du groupe.

- **Contrôle groupe** : Appuyer sur la touche  pour accéder à la page de contrôle du groupe. Les paramètres de contrôle sont les mêmes que pour le contrôle de l'unité unique. Appuyer sur la touche  pour envoyer la commande de contrôle du groupe.
- **Modifier groupe** : Appuyer sur  pour accéder à la page de modification du groupe. L'utilisateur peut régler le nom du groupe et ajouter des unités intérieures au groupe. Appuyer sur  pour sauvegarder les réglages. Remarque : 1 unité intérieure peut être insérée dans un maximum de 5 groupes.
- **Classification des unités intérieures** : Appuyer sur le bouton  pour accéder à la page de classification des unités intérieures. Sélectionner une unité intérieure, appuyer sur le bouton de gauche ou droite au fond de l'écran pour passer à l'afficheur des unités intérieures.
- **Ajouter groupe** : Appuyer sur le bouton « ADD + » pour ajouter de nouveaux groupes. En ce moment, la page de modification du groupe s'affiche. L'utilisateur peut régler le nom du groupe et ajouter des unités intérieures au groupe.
- **Supprimer groupe** : Appuyer sur  pour supprimer le groupe sélectionné.

5.8. GESTION PROGRAMMATION HORAIRE

Sur la page d'accueil, appuyer sur le bouton  pour accéder à la page de gestion de la planification.

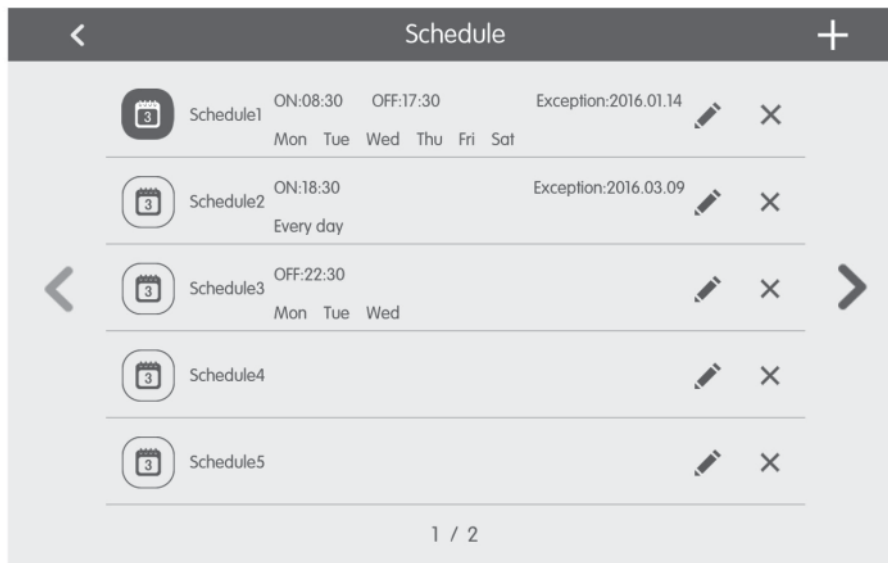

Fig. 5.6 Page de planification

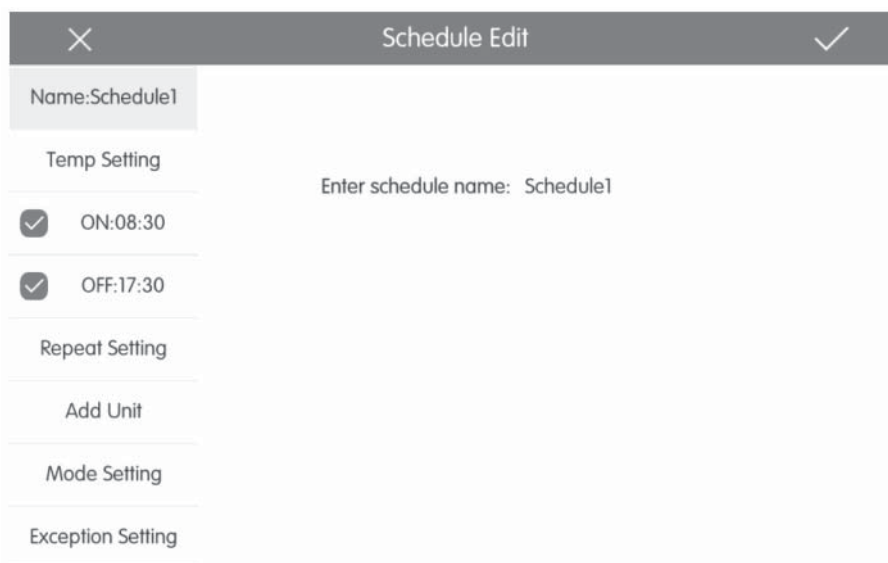



Fig. 5.7 Page de modification de la planification

- **Ouvrir la planification** : Lorsque les icônes et le texte deviennent bleus, la planification est ouverte. Lorsque les icônes et le texte deviennent gris, la planification est fermée. Avec la planification ouverte, le contrôleur centralisé envoie la commande de contrôle automatiquement, sur la base du temps et des paramètres définis par la planification.
- **Modifier planification** :
 1. Appuyer sur  pour accéder à la page de modification de la planification.
 2. Appuyer sur  pour sauvegarder les réglages de planification.
La méthode de réglage des paramètres de contrôle de la planification est la même que celle du contrôle de l'unité intérieure unique. Ajouter systèmes Appuyer sur le bouton « Add Unit » pour accéder à la page de sélection des systèmes. L'utilisateur peut régler l'unité intérieure qui fonctionne en suivant la planification courante.
- **Répéter planification** : Appuyer sur le bouton « Repeat Setting » pour accéder à la page de réglage. L'utilisateur peut régler

le travail planifié à plusieurs reprises sur la base des semaines.

- **Réglage temps** : Appuyer sur le bouton « ON Time » ou « OFF Time » pour afficher la page de réglage de l'heure. L'utilisateur peut régler les temps où l'unité doit s'allumer/s'éteindre automatiquement. Remarque : Les temps pour activer ou arrêter l'unité peuvent être réglés simultanément mais ils ne doivent pas être les mêmes.
- **Ajouter exception** : Appuyer sur le bouton « Exception Setting » pour accéder à la page de réglage de l'exception de la planification. Après l'affichage du calendrier, l'utilisateur peut sélectionner la date pour activer ou annuler l'exception. Appuyer sur ✓ pour sauvegarder la date sélectionnée. Remarques : Après avoir réglé l'exception de planification, le climatiseur n'exécute pas la commande de contrôle dans la date d'exception réglée par la planification. L'utilisateur peut ajouter plus d'une date d'exception.
- **Ajouter planification** : Appuyer sur + pour ajouter de nouvelles planifications. En ce moment, la page de modification de la planification s'affiche de façon à ce que l'utilisateur puisse définir les paramètres correspondants. Remarque : L'utilisateur peut ajouter jusqu'à 28 planifications.
- **Supprimer planification** : Appuyer sur 🗑️ pour supprimer la planification sélectionnée.

5.9. CONTRÔLE UNITÉS LCI

Sur la page d'accueil, appuyer sur le bouton 🏠 pour accéder à la page de contrôle des unités LCI.

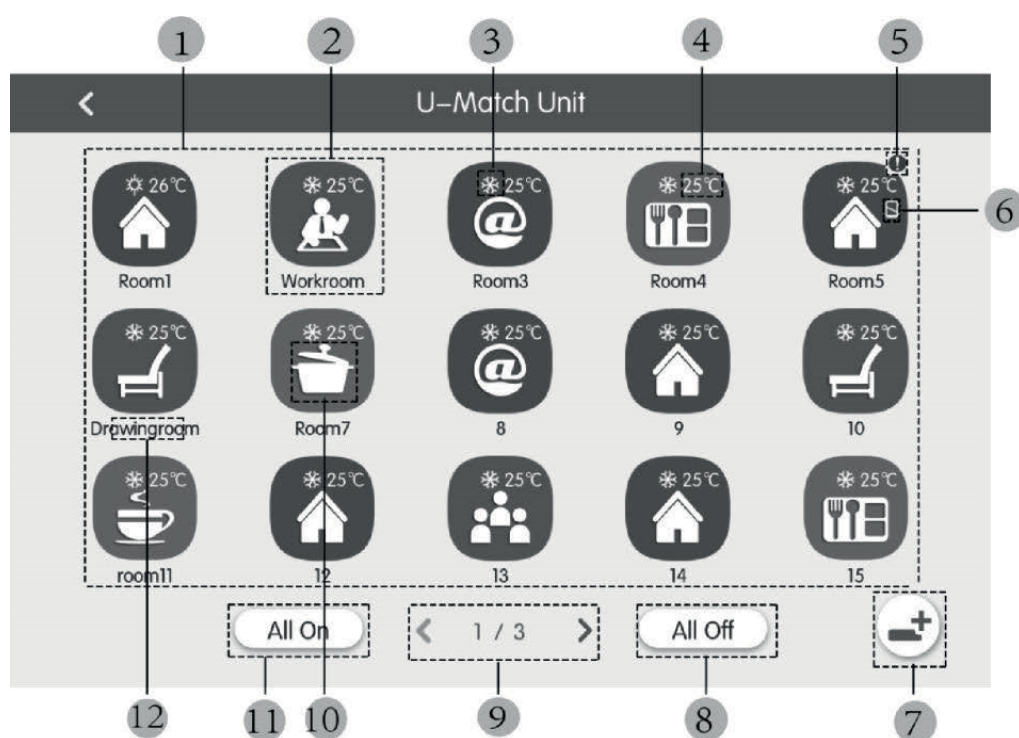







Fig. 5.8 Page pour le contrôle des unités LCI

N°	Nom	Fonction
(1)	Liste des unités LCI	Il indique la liste des unités LCI contrôlées au moyen du contrôleur centralisé.
(2)	Icône des unités LCI	En appuyant sur l'icône correspondante à une unité on entre dans la page spécifique de contrôle de l'unité (Chapitre 5.11) ; en outre, la couleur de l'icône représente l'état de l'unité intérieure indiquée (si l'icône est sombre, l'unité sera éteinte, autrement elle sera allumée) ; en appuyant sur l'icône et en la maintenant pressée, il sera possible d'entrer dans la page de réglage « nom » et « icône » affectée à l'unité.
(3)	Icône modes de fonctionnement	Lorsque l'unité intérieure est active, le mode de fonctionnement courant est affiché :  Auto  Refroidissement  Déshumidification  Ventilation  Chauffage
(4)	Température réglée	Lorsque l'unité intérieure est active, la température réglée est affichée dans ce point.

N°	Nom	Fonction
(5)	État d'erreur	L'icône d'erreur est affichée si l'unité intérieure ne fonctionne pas correctement.
(6)	Blocage	Cette icône est affichée lorsque l'unité intérieure se trouve en état de blocage.
(7)	Enregistrement unités	Cette touche permet d'accéder à la page d'enregistrement pour les unités LCI présentes dans le système ; les unités doivent être enregistrées pour être gérées par le contrôleur centralisé.
(8)	Arrêt général	Appuyer sur ce bouton pour désactiver tout le système de climatisation.
(9)	Changement page	L'icône indique la page actuelle affichée, en plus de donner la possibilité de se déplacer entre les pages en utilisant les touches fléchées droite et gauche.
(10)	Démarrage général	Appuyer sur ce bouton pour activer tout le système de climatisation.
(11)	Icône unités intérieures	Affichage de l'icône de l'unité intérieure.
(12)	Nom unité intérieure	Affichage du nom de l'unité intérieure.

Avant d'utiliser le contrôleur centralisé pour gérer les unités LCI, il faut rappeler que ces unités doivent être enregistrées à l'intérieur du contrôleur au moyen de la touche (7) indiquée dans le tableau précédent (il faut rappeler que le système peut gérer jusqu'à 36 unités LCI).

En appuyant sur l'icône d'une unité LCI et en la maintenant pressée, on accède à la page pour régler le nom et l'icône à affecter à l'unité.

Le contrôle des unités LCI prévoit des paramètres généraux et des paramètres avancés.

Remarques :

Le contrôle au moyen de groupes n'est pas disponible pour les unités LCI.

Si le contrôle général est utilisé pour piloter toutes les unités intérieures ensemble (chapitre 5.6), les éventuels réglages spécifiés dans la page des réglages avancés (icône « Advance ») ne seront pas applicables aux unités LCI.

5.10. PARAMÈTRES DE CONTRÔLE GÉNÉRAL UNITÉS LCI



Fig. 5.9 Page de contrôle de l'unité intérieure unique

- **ON/OFF** : Appuyer sur le bouton ON/OFF pour activer ou désactiver l'unité. Lorsque l'unité est désactivée le mode, la température, la vitesse du ventilateur et le swing ne peuvent pas être réglés.
- **Réglage mode** : Appuyer les boutons Mode pour régler le mode de fonctionnement de l'unité. Les modes pour les unités intérieures des différentes séries ne sont pas les mêmes. Si un mode déterminé n'est pas présent dans l'unité intérieure, l'icône du mode correspondant ne peut pas être sélectionnée.
Remarques :
 1. Le mode Auto ne peut être réglé que dans l'unité intérieure master.
 2. Une unité master n'est pas prévue dans les systèmes à 3 tubes. Dans les systèmes à 3 tubes, si plusieurs unités intérieures sont branchées en parallèle à une seule sortie d'un distributeur, le mode automatique ne sera pas disponible pour ces unités, tandis que si une seule unité est branchée à la sortie d'un distributeur, sur cette unité intérieure il sera possible de régler le mode automatique.
- **Réglage de la température** : Appuyer sur le bouton en haut ou en bas pour régler la température. Chaque fois que le bouton est pressé, la température augmente/diminue de 1. En maintenant le bouton pressé, la température augmente/diminue de manière constante. En appuyant sur le bouton **i** « indoor temp » et « outdoor temp » sont affichés.
- **Réglage de la vitesse de ventilation** : Appuyer sur le bouton Fan speed pour régler la vitesse du ventilateur de l'unité.
Remarque : L'unité par défaut est réglée à une vitesse du ventilateur basse en mode déshumidification. La vitesse du

ventilateur ne peut pas être réglée en mode déshumidification ou plancher chauffant.

- **Réglage de la fonction oscillation continue** : En appuyant sur le bouton « Up&Down Swing » ou « Left&Right Swing », la fonction swing est activée ou désactivée. Remarque : Les types de swing pour les unités intérieures de série différentes ne sont pas les mêmes.
- **Aperçu pannes** : Si l'unité intérieure ne fonctionne pas correctement **i** devient rouge ; en ce moment, appuyer sur le bouton pour afficher les informations de panne.

5.11. PARAMÈTRES DE CONTRÔLE AVANCÉ UNITÉS LCI

Appuyer sur le bouton Advance pour accéder à la page des avancées.

Appuyer sur les boutons de l'icône pour activer ou désactiver la fonction correspondante.

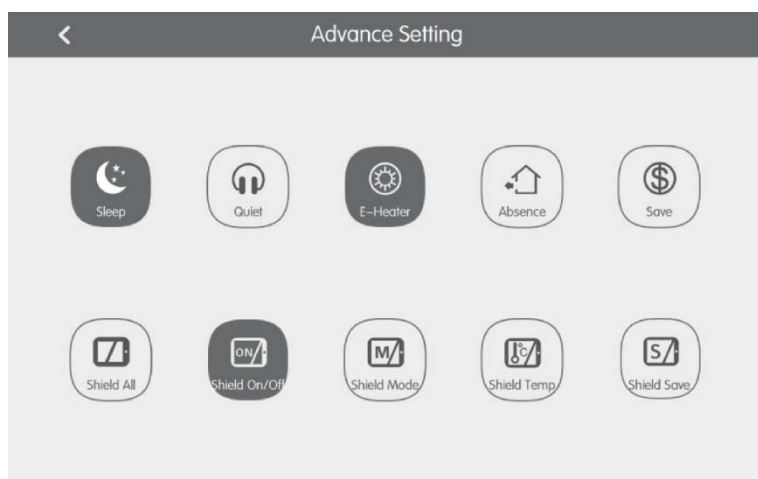

Fig. 5.10 Page des fonctions avancées

- Les fonctions Sleep, Quiet, Auto quiet, E-heater, Absence, Rapid et Save sont effectives lorsque l'unité est active.
- Lorsque la fonction Sleep est active, la fonction Auto quiet s'active en conséquence. La fonction Sleep n'est pas active avec les modes auto, ventilateur au plancher chauffant.
- La fonction Absence ne s'active qu'avec le mode Chauffage. Lorsque la fonction Absence est active, la température réglée est 8 °C.
- Lorsque la fonction Shield All est active tous les autres boutons Shield ne sont pas valables.
- Remarque : Lorsque le contrôleur centralisé est branché à des unités différentes, même certaines fonctions seront différentes pour les différentes unités.

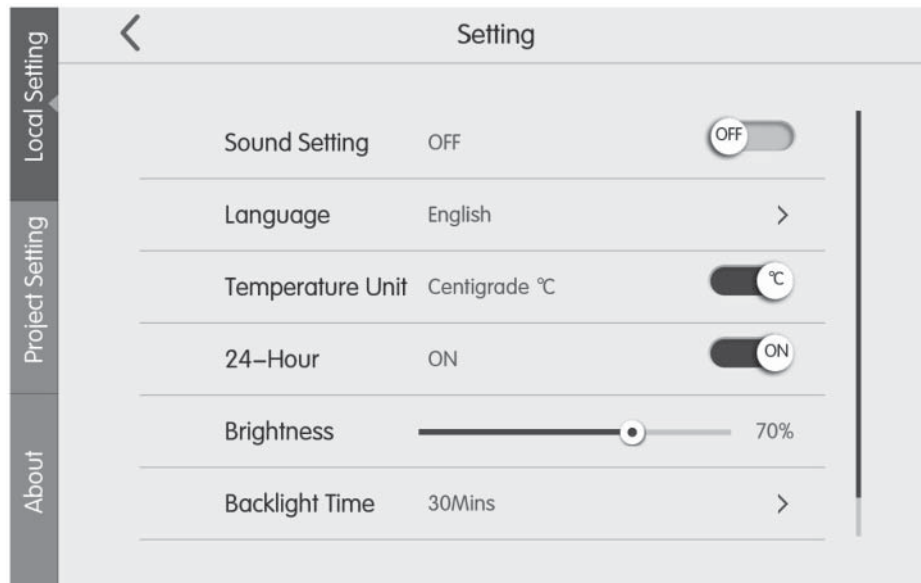





Fig. 5.11 Page pour les réglages

Sur la page d'accueil, appuyer sur le bouton  pour accéder à la page de réglage. Appuyer sur le bouton « Local Setting » pour passer aux options de réglage de l'unité courante. Sélectionner l'option souhaitée sur le côté gauche de la colonne. En faisant défiler vers le bas ou le haut il est possible de tourner la page. Régler le contenu correspondant sur le côté droit. Les réglages locaux comprennent : le son, l'unité de température, le format de l'heure, l'exclusion réciproque. Appuyer sur le bouton pour sélectionner un type de réglage.

- **Langue** : Appuyer sur le bouton pour sélectionner la langue du système, comme anglais, chinois simplifié ou chinois traditionnel.
- **Régler heure** : Réglage de la date et de l'heure du système du contrôleur centralisé.
- **Mot de passe** : En appuyant sur le bouton il est possible d'activer ou de désactiver le mot de passe de l'utilisateur. Si le mot de passe est activé, il peut être réglé ou modifié avec 4~10 numéros ou caractères. Le mot de passe d'origine est vide. Appuyer sur le bouton  pour sauvegarder le mot de passe. Remarque : Si le mot de passe de l'utilisateur est activé, celui-ci doit saisir un mot de passe pour accéder à la page de contrôle lorsque le contrôleur centralisé est allumé ou activé.
- **Réglage rétroéclairage** : En appuyant sur ce bouton le délai d'attente du rétroéclairage de l'écran est réglé. L'écran s'éteint et le contrôleur centralisé passe en mode Sleep une fois le délai d'attente terminé. Remarque : Lorsque le contrôleur centralisé est en mode Sleep, l'utilisateur peut l'activer en touchant n'importe quel point de l'écran tactile ou le bouton tactile sur la partie inférieure droite de l'écran.
- **Luminosité** : En appuyant sur la barre de défilement ou en la faisant défiler, le degré de rétroéclairage est modifié.
- **Assistance clients** : L'utilisateur peut régler le nom et le numéro de téléphone du centre d'assistance clients local pour avoir des solutions et de l'assistance technique immédiates. Appuyer sur le bouton  pour sauvegarder les réglages.
- **Rétablir les réglages par défaut** : Appuyer sur le bouton « Reset » pour remettre à zéro les réglages locaux, les réglages de commande électronique, les réglages de groupe, les réglages de planification, les noms et les icônes des unités intérieures et d'autres réglages par défaut importants d'usine.
 1. Lors du passage entre le réseau intérieur et extérieur ou lors du rétablissement de l'IP de l'unité, rétablir les réglages d'usine pour le contrôleur centralisé.
 2. Une fois la mise au point du contrôleur centralisé complétée, le brancher au réseau. Si le contrôleur centralisé est branché au réseau pendant le processus de mise au point, il faut rétablir les réglages d'usine.

5.13. RÉGLAGES TECHNIQUES

Sur la page d'accueil, appuyer sur  pour accéder à la page de réglage. Appuyer sur le bouton « Project Setting » pour passer aux réglages techniques, la méthode de fonctionnement est la même que pour les réglages de cette unité.

- **Enregistrement unité intérieure :** Accéder à l'interface d'enregistrement de l'unité intérieure, sélectionner l'unité intérieure choisie selon le code technique affiché de l'icône de l'unité intérieure, puis appuyer sur  pour sauvegarder ; l'unité intérieure enregistrée sera affichée dans la page de l'unité intérieure. Remarques : Le nombre maximal d'unités intérieures pouvant être enregistrées est 255.
- **Réglage nom et icône :** Passer à l'interface de réglage « Name&Icon » pour sélectionner le code technique et régler le nom et l'icône de l'unité intérieure.

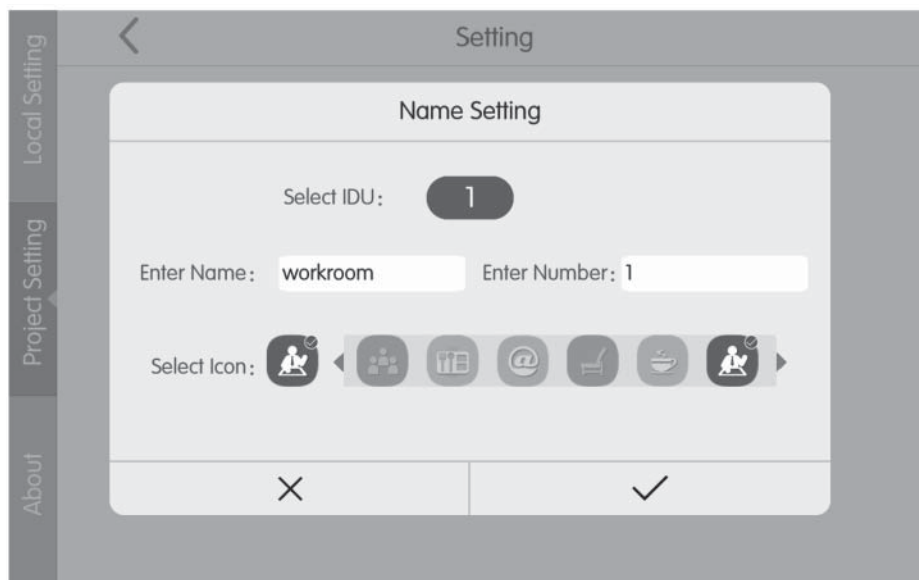



Fig. 5.12 Page de réglage de l'unité intérieure

Appuyer sur le code technique pour sélectionner l'unité intérieure demandée à régler.

1. Nom : saisir des numéros ou des lettres (pas plus de 10 lettres).
2. Icône : appuyer sur ce bouton pour sélectionner l'icône pré-réglée.
3. Engineering No. : réglable de 1 à 255.
4. Appuyer sur  pour sauvegarder les réglages. Alors, la liste des unités intérieures dans la page d'accueil présente le nom et la nouvelle icône des unités intérieures.

- **Réglages avancés numéro de projet :**

Pour accéder aux réglages avancés correspondant aux unités, il faut appuyer sur la touche (et la maintenir pressée) « project setting » pendant 5 secondes lorsque la touche « Local Setting » est sélectionné ; dans cette nouvelle fenêtre les options disponibles seront les suivantes :

1. réglage avancé de l'unité intérieure et extérieure avec changement des paramètres de l'unité intérieure et extérieure ;
2. affichage des paramètres de l'unité intérieure et extérieure ;
3. enregistrement des erreurs des unités intérieures et extérieures ;
4. affichage des numéros de projet des unités (lorsque le commutateur correspondant au numéro de projet est sur ON, le numéro est affiché sur l'afficheur du panneau de contrôle câblé branché à l'unité correspondante) ;
5. réglage du « project password » (le mot de passe par défaut est : 123456) ;
6. réglage de l'arrêt d'urgence activé à distance ; toutes les unités seront éteintes par un signal sur les bornes F1/F2, qui peut gérer les signaux 24V~5V DC.





5.14. PLUS D'INFORMATIONS

Sur la page d'accueil, appuyer sur  pour accéder à la page de réglage. Appuyer sur le bouton « About » pour passer à la page avec les informations supplémentaires. La méthode de fonctionnement est la même que pour les réglages locaux. Sur la page avec les informations supplémentaires, l'utilisateur peut visualiser des informations sur l'unité locale, le service après-vente clients et d'autres remarques.

Allgemeine Hinweise

- Die Verwendung des Geräts durch Personen (einschließlich Kindern) mit eingeschränkten physischen, sensorischen oder geistigen Fähigkeiten sowie Bedienern mit Mangel an Erfahrung und Kenntnis wird nicht empfohlen, außer in Anwesenheit einer für die Sicherheit zuständigen Person, die in der Lage ist, sie zu beaufsichtigen und angemessene Bedienungshinweise zu geben. Kindern darf nicht erlaubt werden, mit dem Gerät zu spielen.
- Alle in dieser Anleitung enthaltenen Abbildungen und Informationen sind nur beispielhaft; für die tatsächliche Steuerung der Funktionen des Geräts siehe Anzeigen auf dem Display der Steuerung.
- Zur Produktverbesserung behalten wir uns eine Änderung oder Überarbeitung dieses Dokumentes ohne Vorankündigung vor; wir empfehlen Ihnen daher regelmäßig zu überprüfen, ob neue Versionen dieses Dokuments vorhanden sind.
- Aermec übernimmt keine Verantwortung für Personen- bzw. Sachschäden, die durch unsachgemäße Vorgänge verursacht wurden, wie: falsche Installation, nicht ausgeführte Debug- oder Wartungsvorgänge, Nichteinhaltung der im Installationsland des Geräts geltenden Installationsvorschriften oder die Nichteinhaltung der Vorschriften in dieser Anleitung.

1. SICHERHEITSHINWEISE

	Wenn Sie die mit diesem Symbol gekennzeichneten Vorschriften nicht einhalten, kann dies zu schweren Schäden am Gerät oder dessen Benutzern führen.
	Wenn Sie die mit diesem Symbol gekennzeichneten Vorschriften nicht einhalten, kann dies zu leichten Schäden am Gerät oder dessen Benutzern führen.
	Dieses Symbol verbietet ausdrücklich potenziell sehr gefährliche Vorgänge
	Dieses Symbol weist auf Vorgänge oder Angaben hin, die zwangsläufig einzuhalten sind, um Sach- und/oder Personenschäden zu vermeiden.



ACHTUNG: Das Gerät eignet sich nicht zur Installation in korrosiver, entflammbarer oder explosiver Umgebung oder in Räumen, in denen spezielle Anforderungen erfüllt werden müssen (beispielsweise Küchen); die Installation in solchen Umgebungen können den Betrieb des Geräts beeinträchtigen oder in schwerwiegenderen Fällen Brände oder schwere Sach- und/oder Personenschäden verursachen.

2. ANWENDERHINWEIS

- Alle Innengeräte sind mit der korrekten Spannung zu versorgen.
- Sicherstellen, dass das Kommunikationskabel an die korrekte Schnittstelle angeschlossen ist, anderenfalls könnten Kommunikationsstörungen auftreten.
- Nicht an die zentrale Steuereinheit stoßen oder diese werfen und auch nicht zu häufig abnehmen.
- Die zentrale Steuereinheit nicht mit feuchten Händen starten.
- Den Bildschirm der zentralen Steuereinheit nicht mit harten oder schneidenden Gegenständen zerkratzen.
- Wenn die zentrale Steuereinheit an ein externes Netz oder das letzte Innengerät des internen Netzes angeschlossen ist, muss ein entsprechender Widerstand zwischen den Schnittstellen G1 und G2 angeschlossen werden.
- Wenn die zentrale Steuereinheit an die LCI-Geräte angeschlossen wird, muss jedes Innengerät mit einer eindeutigen Adresse von 1 bis 36 eingestellt werden.

3. INSTALLATION



Abb.3.1 Teile der zentralen Steuereinheit

Nr.	1	2	3	4
Bezeichnung	Touchscreen	Selbstschneidende Schraube ST4,2×9,5 MC (für die Befestigung der hinteren Abdeckung der Steuereinheit)	Hinterer Abdeckung der Steuereinheit	Kabeldurchführung aus Gummi
ST.	1	4	1	6
Nr.	5	6	7	8
Bezeichnung	Schraube M4×12 (für die Befestigung des Erdungskabels)	Schraube ST4,2×16 FA (für die Befestigung der Abdeckung des Schaltkastens)	Abdeckung des Schaltkastens	Terminierungswiderstand
ST.	1	4	1	1



Abb.3.2 Abmessungen der zentralen Steuereinheit

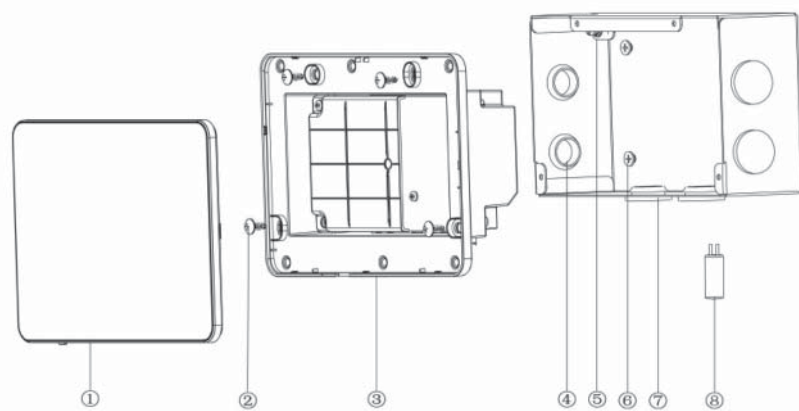

Abb.3.3 Abmessungen des Schaltkastens aus Metall

3.1. INSTALLATIONSANFORDERUNGEN

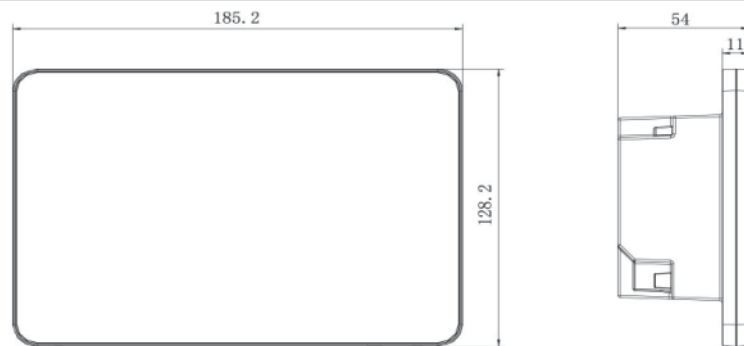
- Das Kommunikationskabel der zentralen Steuereinheit muss nach folgender Tabelle ausgewählt werden. Kein Kabel verwenden, das nicht den in dieser Anleitung angeführten Anweisungen entspricht.

Netz	Kabeltyp	Standardkabel	Kabelquerschnitt (mm ² /AWG)	Gesamtlänge L(m/ft)	Anmerkungen
Internes Netz	Geschirmtes Kabel aus leichtem Polyvinylchlorid (60227 IEC 52/60227 IEC 53)	IEC 60227-5:2007	2×0,75~2×1,25 (2×AWG18~2×AWG16)	L≤1000m (L≤3280-5/6ft)	Wenn der Kabelquerschnitt 2×1mm ² (2×AWG16) beträgt, kann das Kommunikationskabel verlängert werden. Die Gesamtlänge des Kommunikationskabels darf jedoch 1500 m (4921-1/4ft) nicht überschreiten.
Externes Netz				L≤250 (L≤820-1/5ft)	Die Gesamtlänge des Kommunikationskabels darf jedoch 250 m (820-1/5ft) nicht überschreiten.

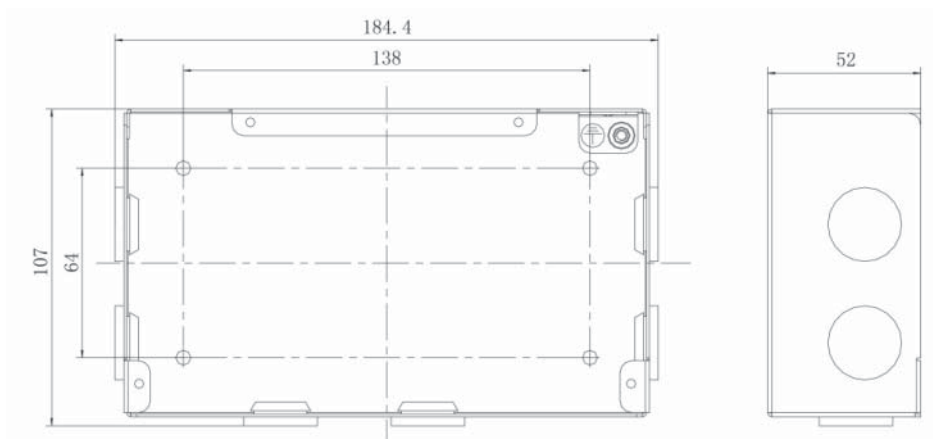

Anmerkung: Beim Kabel muss es sich um ein Twisted-Pair-Kabel handeln (die Drähte müssen verdreht sein). Falls das Gerät an Orten mit starkem Magnetfeld oder starken Störungen installiert wird, ist ein geschirmtes Kabel zu verwenden.

- Das Kommunikationskabel zur Verbindung der Geräte der LCI-Baureihe und der zentralen Steuereinheit müssen folgenden Typs sein:

Kabeltyp	Kabelquerschnitt (mm ² /AWG)	Standardkabel	Anmerkungen
zweipolig verdreht (5 Paar)	2x06/24AWG	TIA/EIA-568-A	Wenn die Verbindungslänge 800 m überschreitet, muss ein isolierter Signalverstärker eingesetzt werden.

- Die zentrale Steuereinheit nicht an folgenden Orten installieren:
 - Räume mit korrosiven Gasen oder hoher Staub-, Salznebel- oder Ölnebelbelastung.
 - Nasse und feuchte Räume, die direktes Licht erhalten.
 - Räume nahe an Gegenständen mit hoher Temperatur oder Räume, in denen das Gerät häufig Spritzwasser ausgesetzt wäre.

3.2. VERKABELUNGSHINWEISE

3.3.1 - Verkabelungsschnittstellen

Siebdruck am Gehäuse	G1, G2	F1, F2	A2, B2	A3, B3	L, N
Bedeutung	CAN-Steuerschnittstelle	Externer Kontakt ON/OFF (5V-24V DC)	[Reservierte Schnittstelle]	Kommunikationschnittstelle für LCI-Systeme	Versorgungsschnittstelle

3.3.2 - Stromversorgung

- Die zentrale Steuereinheit muss eine unabhängige Stromversorgung nutzen.
- Bereich der Eingangsspannung: 100~240 V AC; Frequenzintervall: 50/60 Hz
- Das Zuleitungskabel nach folgender Tabelle auswählen. Kein Zuleitungskabel verwenden, das nicht den in dieser Anleitung angeführten Anweisungen entspricht.

Kabeltyp	Standard	Kabelquerschnitt (mm ²)
Nicht geschirmtes einadriges Leiterkabel (60227 IEC 08)	IEC 60227-3:2007	1.5

3.3.3 - Anschlussarten

Es gibt drei Arten, um die zentrale Steuereinheit an das Klimatisierungssystem anzuschließen.

Methode 1: Anschluss an das interne Netz



Abb. 3.4 An das interne Netz angeschlossene zentrale Steuereinheit

Methode 2: Anschluss an das externe Netz

DIP Switch SA2: stellt die Adresse des Außengeräts ein;
DIP Switch SA8: stellt System als MASTER oder SLAVE ein;

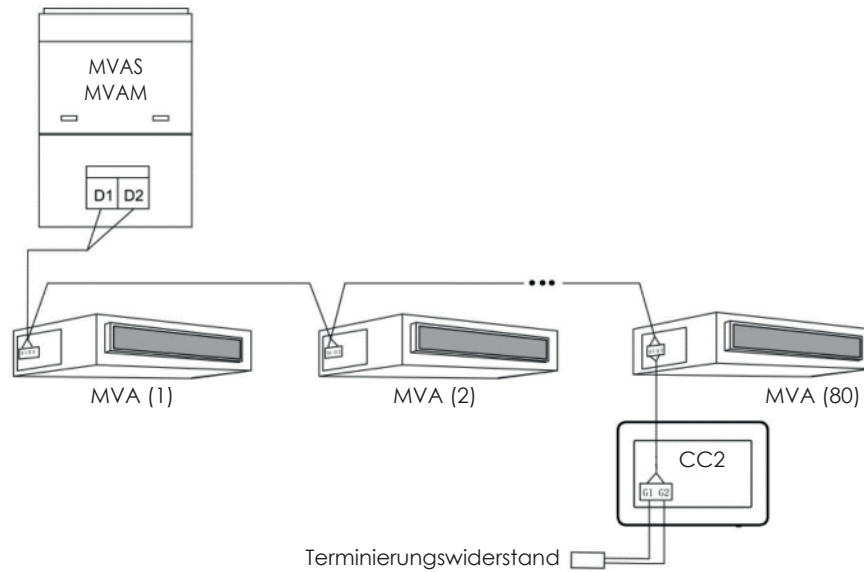

Abb. 3.5 An das externe Netz angeschlossene zentrale Steuereinheit

Methode 3: Anschluss an das Netz der 3-Leiter-Systeme

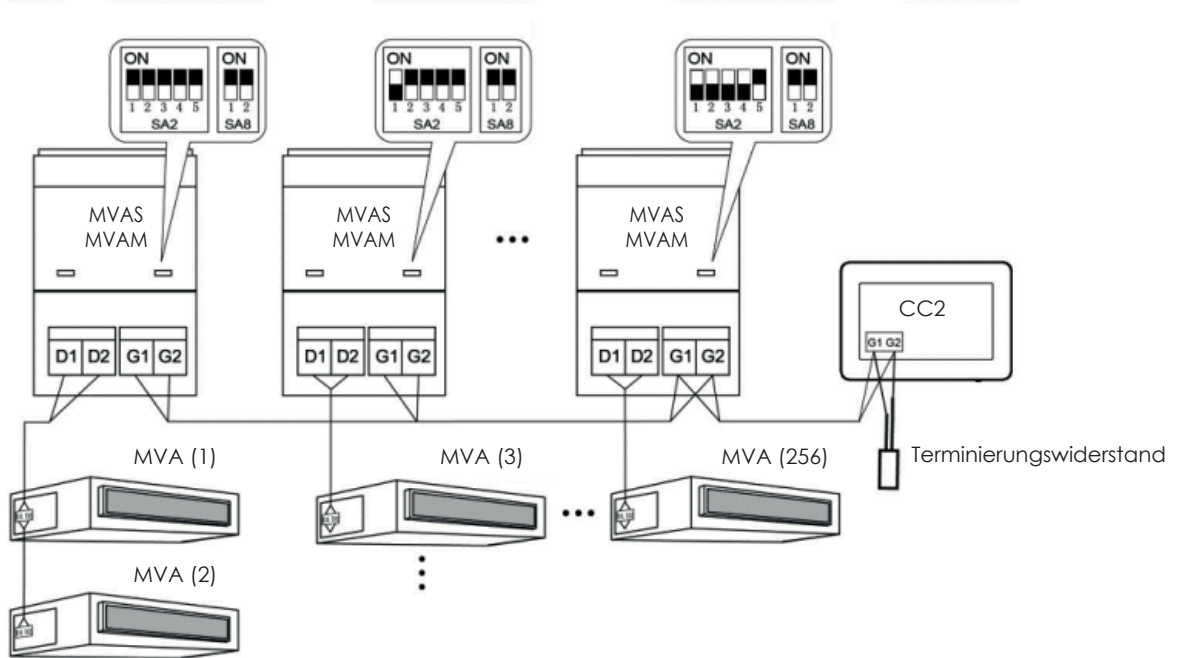

Abb. 3.6 In einem 3-Leiter-System an das Netz angeschlossene zentrale Steuereinheit

Verkabelungshinweise:

1. Die zentrale Steuereinheit kann bei MVA-Systemen zur Anwendung kommen, die an das Netz der Innengeräte oder das Netz der Außengeräte angeschlossen werden können. Eine zentrale Steuereinheit kann bis zu 16 externe Systeme und bis zu 255 Innengeräte steuern.
2. Wenn die zentrale Steuereinheit an das Netz der Innengeräte angeschlossen werden muss, die Anschlüsse gemäß Abb. 3.4 herstellen. Die Steuereinheit kann sich in Reihe geschaltet mit jedem Innengerät verbinden, d. h. die Schnittstellen G1 und G2 der Steuereinheit werden mit den Schnittstellen D1 und D2 im Bereich der Kommunikationskabel verbunden. Wenn die Steuereinheit mit dem Endgerät des internen Netzes verbunden ist, muss ein mit den Kommunikationskabeln übereinstimmender Widerstand an den Schnittstellen G1 und G2 hinzugefügt werden.
3. Wenn die zentrale Steuereinheit an das Netz der Außengeräte angeschlossen werden muss, die Anschlüsse gemäß Abb. 3.5 herstellen. Die zentrale Steuereinheit kann nur mit dem Abschlussystem des externen Netzes verbunden werden. Einen mit den Kommunikationskabeln übereinstimmenden Widerstand an den Schnittstellen G1 und G2 hinzufügen.
4. Der DIP Switch der Adresse der zentralen Steuereinheit (SA2_Addr-CC) gibt die Adresse des Zubehörs an, die gefordert wird, wenn die verschiedenen MVA-Systeme auf zentrale Weise gesteuert werden. Die Werkseinstellung ist „00000“.
5. Wenn die zentrale Steuereinheit an das Netz einer 3-Leiter-Anlage angeschlossen werden muss, die Anschlüsse gemäß Abb. 3.6 herstellen. Die Methode 2 kann auch bei der Umschaltung der zentralen Steuereinheit bei 3-Leiter-System zur Anwendung kommen.

Wenn die zentrale Steuereinheit an das Netz der Außengeräte angeschlossen werden muss, den DIP Switch auf folgende Weise einstellen:

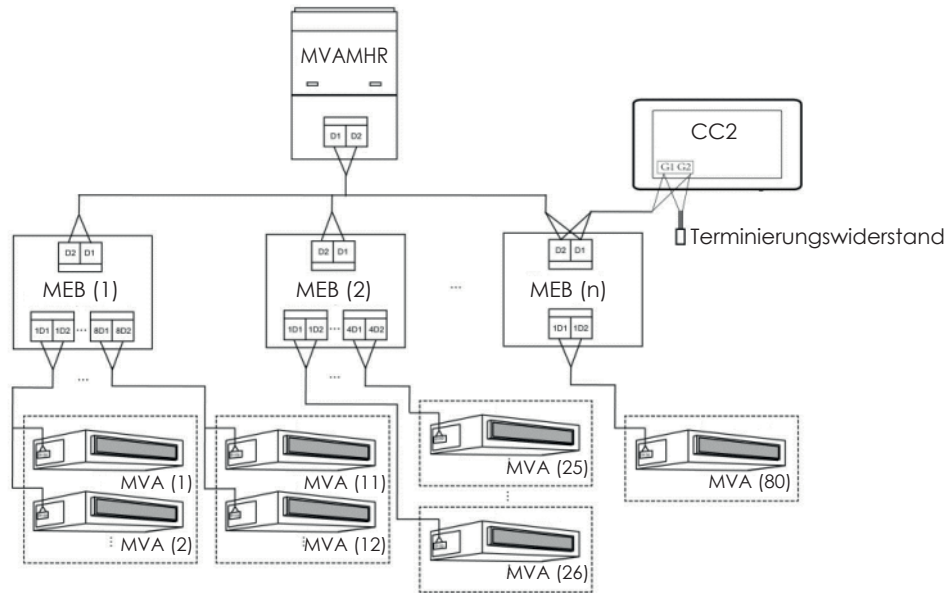
1. Am Master-Außengerät muss der DIP Switch für die Einstellung des MASTER-Geräts (SA8) als „00“ eingestellt werden. Anderenfalls ist die Einstellung nicht gültig.
2. Beim gleichen Kühlsystem ist der DIP Switch für die Adressierung der zentralen Steuereinheit (SA2_Addr-CC) an einem Nicht-Master-Gerät nicht gültig und die Einstellungen müssen nicht geändert werden.

Hinweis: Die Einstellungen des DIP5 werden nicht verwendet

DIP1	DIP2	SA2			DIP5	Adresse
		DIP3	DIP4	DIP5		
1	0	0	0	/	2	
0	1	0	0	/	3	
1	1	0	0	/	4	
0	0	1	0	/	5	
1	0	1	0	/	6	
0	1	1	0	/	7	
1	1	1	0	/	8	
0	0	0	1	/	9	
1	0	0	1	/	10	
0	1	0	1	/	11	
1	1	0	1	/	12	
0	0	1	1	/	13	
1	0	1	1	/	14	
0	1	1	1	/	15	
1	1	1	1	/	16	

3. Der DIP Switch für die Adressierung der zentralen Steuereinheit (SA2_Addr- CC) am Master-Gerät des Systems muss auf „0000“ eingestellt sein.
4. Der DIP Switch für die Adressierung der zentralen Steuereinheit (SA2_Addr- CC) am Master-Gerät der anderen Kühlsysteme muss wie folgt eingestellt werden.
5. Falls die zentrale Steuereinheit mehrere getrennte Systeme steuern muss, muss der DIP Switch für die Adressierung, der bei jedem Außengerät (SA2_Addr- CC) einzustellen ist, eindeutig sein; anderenfalls könnten Konflikte und ein nicht korrekter Betrieb des Geräts auftreten.
6. Falls ein Konflikt auftritt, wird eine Meldung auf dem Display der zentralen Steuereinheit angezeigt. Es gibt verschiedene Arten, um einen Adressenkonflikt zu lösen:
 - Die Adresse, die den Konflikt erzeugt, manuell direkt am Außengerät ändern (indem der Wert der DIP Switches entsprechend aktualisiert wird), das diesen Konflikt verursacht hat und eine neue korrekte Adresse zuweisen.
 - Auf der Seite, die auf der zentralen Steuereinheit erscheint, die Taste „Save“ 5 Sekunden lang gedrückt halten und alle den Innengeräten zugewiesene Adressen zurücksetzen (hierzu muss das unter Absatz 5.13 beschriebene Passwort eingegeben werden). Der nachfolgende Vorgang weist allen Innengeräten automatisch eine neue Adresse zu.
 - Auf der Platine des Außengeräts des Master-Systems „SW3“ drücken, um auf die verfügbaren Funktionen zuzugreifen. „SW1 (UP)“ oder „SW2 (DOWN)“ drücken, bis die Funktion „n5“ angezeigt wird; die Taste „SW7“ drücken, um die angezeigte Funktion aufzurufen und anschließend noch die Taste „SW7“ drücken, um den Offset-Befehl der Projektnummer zu senden.

3.3.4 - Anschlussarten zwischen CC2 und LCI-Systemen

Die zentrale Steuereinheit kann bis zu 36 verschiedene LCI-Systeme steuern, die auf folgende Weise angeschlossen werden müssen:

LCI (36)



Abb. 3.7 An LCI-Systeme angeschlossene zentrale Steuereinheit

Anschlusshinweise:

1. Die zentrale Steuereinheit kann maximal 36 LCI-Systeme steuern;
2. Die Klemmen A3 und B3 an der Steuereinheit (mit einem Kabel mit den unter Absatz 3.1 festgelegten Eigenschaften) an die COM_BMS Schnittstelle am Innengerät anschließen (die LCI-Innengeräte besitzen zwei COM_BMS Schnittstellen, eine für die Kommunikation der Innengeräte und eine, die für den Anschluss der zentralen Steuereinheit verwendet werden kann). Es wird daran erinnert, dass der Abschlusswiderstand wie im Plan in Abb. 3.7 dargestellt angeschlossen werden muss;
3. Die Adresse jedes Innengeräts muss eindeutig sein und zwischen 1 und 36 liegen. Etwaige identische Adressen würden zu Kommunikationsfehlern führen. Das Verfahren zur Einstellung der Adressen ist wie folgt:
 - Während sich die Geräte auf OFF befinden, die Tasten „Function“ und „Mode“ 5 Sekunden lang gleichzeitig auf der verdrahteten Bedientafel drücken. Nun hat das Gerät die Einstellung der Adresse aufgerufen und auf dem Display der Bedientafel wird der als Adresse zugewiesene Wert angezeigt (um diesen Wert zu ändern, genügt es, die Pfeiltasten nach oben oder nach unten zu drücken);
 - Nachdem die Einstellung der Adresse abgeschlossen wurde, die Tasten „OK/Cancel“ oder „Swing/Enter“ drücken, um die Adresse zu speichern und den Einstellungsmodus der Adresse zu verlassen; wenn nach dem Aufruf des Einstellungsmodus der Adresse 20 Sekunden lang kein Vorgang ausgeführt wird, kehrt das System automatisch in den Modus OFF zurück, ohne die eingegebenen Daten zu speichern; ACHTUNG: Die Adressierung der Geräte der LCI-Baureihe ist nur über die Verwendung der verdrahteten Bedientafel möglich.

3.3. INSTALLATIONSVORGANG

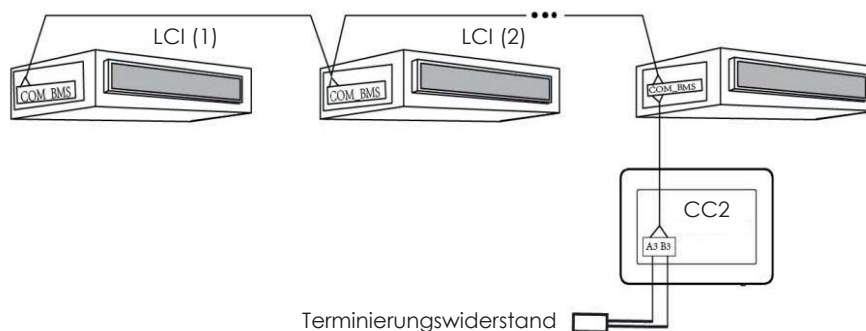

Abb. 3.8 Installationsschema



Abb. 3.9 Schema für die Bohrungen zur Wandbefestigung

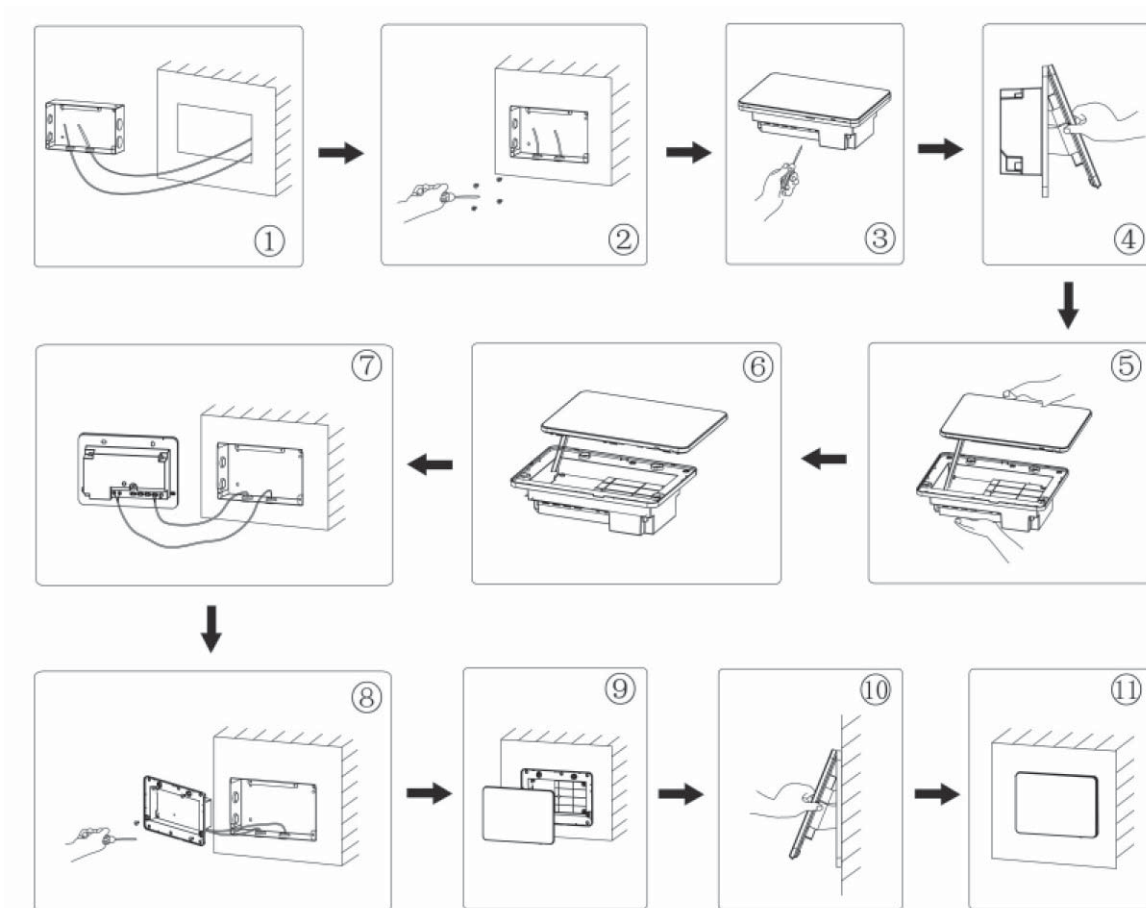

Abb. 3.10 Installationsbohrungen der hinteren Abdeckung des Schaltkastens

Abb. 3.8 zeigt ein einfaches Installationsverfahren für die zentrale Steuereinheit. Folgende Aspekte sind zu beachten:

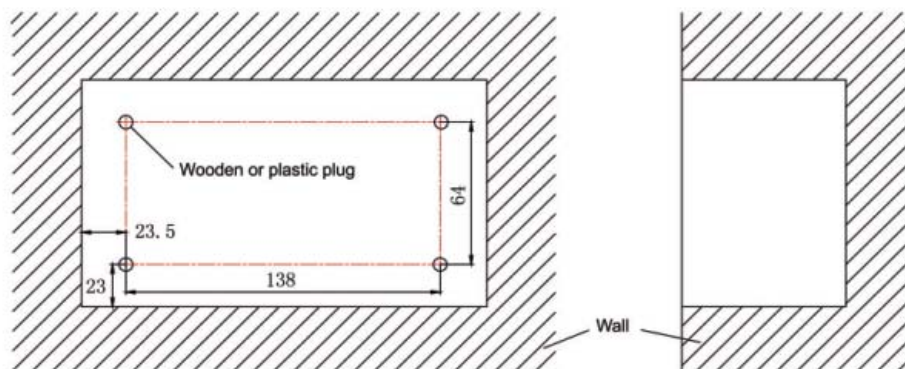
1. Vor der Installation die Stromversorgung des Innengeräts trennen. Die Stromversorgung muss während des gesamten Installationsverfahrens getrennt bleiben.
2. Den Touchscreen im Zuge der Installation nicht beschädigen.
3. Vor der Installation folgende Vorsichtsmaßnahmen ergreifen:
 - Wenn die zentrale Steuereinheit an einer Wand installiert wird, eine Öffnung mit 180 mm x 107 mm x 62 mm herstellen und 4 passende Anschlüsse anbringen, gemäß Abb. 3.9.
 - Wenn die zentrale Steuereinheit unter Verwendung des mitgelieferten Metallkastens installiert wird, 4 Bohrungen für die Installation herstellen, gemäß Abb. 3.10.
4. Während Phase ① Versorgungs- und Kommunikationskabel herausziehen und diese getrennt durch die Verkabelungsöffnung der hinteren Abdeckung des Schaltkastens führen. Die Kabel nicht durch die gleiche Öffnung führen.
5. Während Phase ② die hintere Abdeckung des Schaltkastens mit der Schraube ST4,2x16 FA auf die Installationsöffnungen an der Wand ausrichten.
6. Während Phase ③ die Kabel herausziehen, die den Touchscreen und die hintere Abdeckung der Steuereinheit verbinden. Den Touchscreen an einem sicheren Ort ablegen.
7. Während Phase ④ die Kommunikationskabel an die Anschlüsse G1, G2 anschließen und den Nullleiter und das Spannungskabel an die Anschlüsse N, L anschließen; die Erdungskabel an die Position ⑤ an der hinteren Abdeckungen des Schaltkastens anschließen. Mit der Schraube M4x12 befestigen.
8. Während Phase ⑤ die hintere Abdeckung der Steuereinheit mit der Schraube ST4,2x9,5 TC an der hinteren Abdeckung des Schaltkastens positionieren.
9. Während Phase ⑥ die Kabel zwischen Touchscreen und der hinteren Abdeckung der Steuereinheit anschließen.

3.4. VORGANG ZUM ENTFERNEN



Abb. 3.11 Schema für das Entfernen

4. DISPLAY UND BETRIEBSANWEISUNGEN





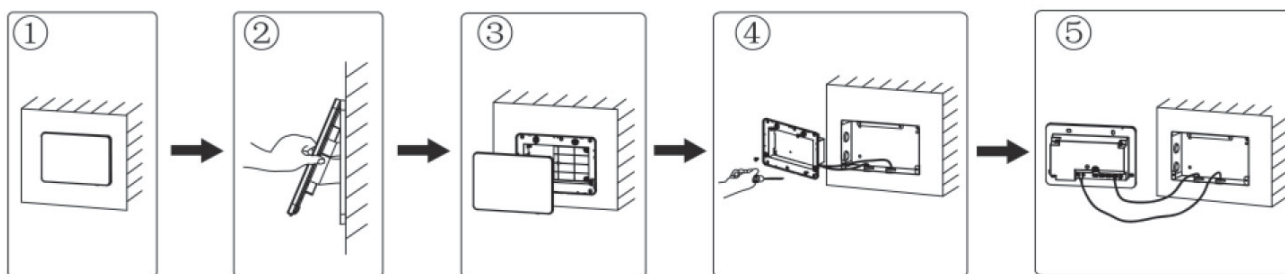





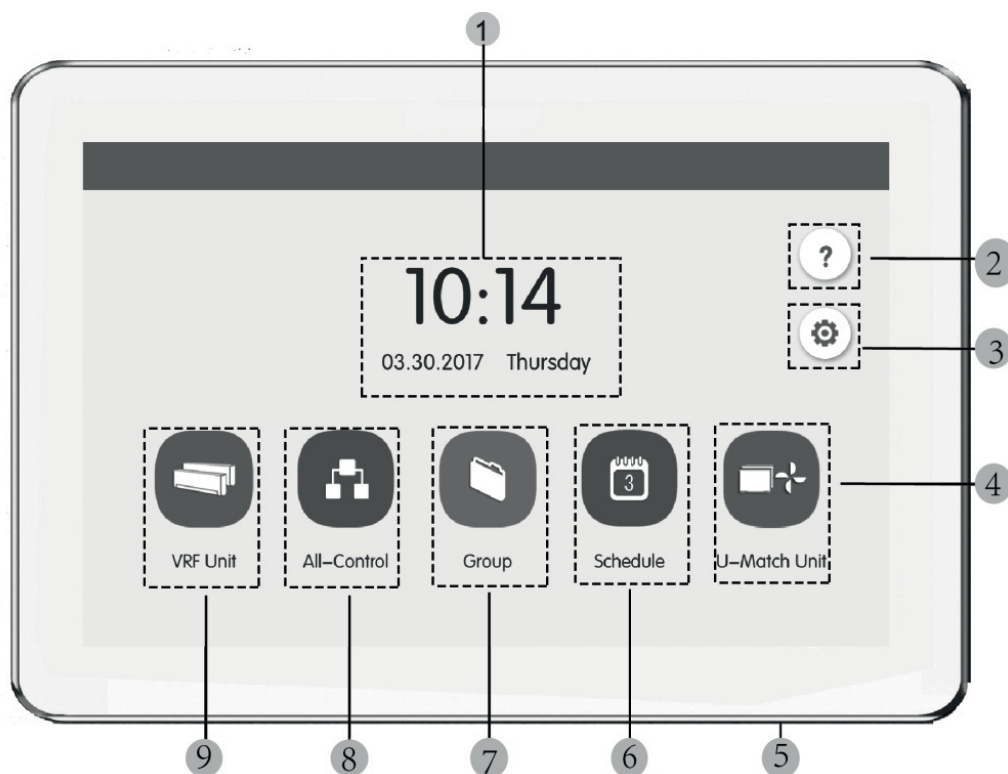













Abb. 4.1 Hauptseite

4.1. DISPLAY UND TASTEN AUF DER HAUPTSEITE

Nr.	Bezeichnung	Funktion
1	Uhrzeit	Datum, Wochentag und aktuelle Uhrzeit
2	Taste Help 	Diese Taste für den Zugriff auf die Seite mit den Hilfeinformationen drücken.
3	Taste Setting 	Diese Taste für den Zugriff auf die Einstellungsseite drücken.
4	Taste LCI 	Diese Taste für den Zugriff auf die Steuerung der LCI-Geräte drücken.
5	Taste Touch	Die Taste Touch zum Aktivieren/Deaktivieren des Bildschirms der zentralen Steuereinheit drücken. Die Taste Touch 5 Sek. lang drücken, um die zentrale Steuereinheit neu zu starten.
6	Taste Schedule 	Diese Taste für den Zugriff auf die Seite für die Zeitplanung drücken.
7	Taste Group 	Diese Taste für den Zugriff auf die Seite Gruppe drücken.
8	Taste All-control 	Diese Taste für den Zugriff auf die Seite allgemeine Steuerung drücken.
9	Taste Indoor unit 	Diese Taste für den Zugriff auf die Seite Innengerät drücken.

4.2. ALLGEMEINE TASTEN

Display	Bezeichnung	Funktion
	Zurück	Diese Taste für die Rückkehr zur vorhergehenden Seite drücken
	Speichern	Diese Taste zum Speichern der aktuellen Einstellung und für die Rückkehr zur vorhergehenden Seite drücken
	Steuerung der Gruppe	Diese Taste für den Zugriff auf die Seite Steuerung der Gruppe drücken.
	Annullieren	Diese Taste zum Annullieren der aktuellen Einstellung und für die Rückkehr zur vorhergehenden Seite drücken
	Hinzufügen	Diese Taste für Hinzufügungen zur Zeitplanung drücken
	Klassifizierung der Innengeräte	Diese Taste für den Zugriff auf die Seite zur Klassifizierung der Innengeräte drücken.
	Ändern	Diese Taste zum Ändern der Gruppe oder der Zeitplanung drücken
	Auf	Diese Taste zum Erhöhen des Wertes oder zur Auswahl der vorhergehenden Option drücken
	Links	Diese Taste für die Rückkehr zur vorhergehenden Seite drücken
	Zur nächsten Seite gehen	Auf der Seite zur Klassifizierung der Innengeräte diese Taste drücken, um das ausgewählte Innengerät um eine Seite nach vor zu verschieben
	Nach vor	Auf der Seite zur Klassifizierung der Innengeräte diese Taste drücken, um das ausgewählte Innengerät um eine Position nach vor zu verschieben



	Info	Diese Taste für den Zugriff auf die Seite Informationen drücken.
	Löschen	Diese Taste zum Löschen der Gruppe oder der Zeitplanung drücken
	Ab	Diese Taste zum Verringern des Wertes oder zur Auswahl der nächsten Option drücken
	Rechts	Diese Taste für den Zugriff auf die nächste Seite drücken.
	Zur vorhergehenden Seite gehen	Auf der Seite zur Klassifizierung der Innengeräte diese Taste drücken, um das ausgewählte Innengerät um eine Seite zurück zu verschieben
	Zurück	Auf der Seite zur Klassifizierung der Innengeräte diese Taste drücken, um das ausgewählte Innengerät um eine Position zurück zu verschieben
	Sperren	Diese Taste zum Ausführen der Shield-Funktion der verkabelten Steuereinheit zum Annullieren des Vorgangs drücken

4.3. BETRIEBSANWEISUNGEN ZU DEN TASTEN

Die zentrale Steuereinheit verfügt über einen kapazitiven Touchscreen, so dass der Nutzer die Geräte durch Berühren des Bildschirms starten kann. Die Tasten auf dem Bildschirm werden wie folgt dargestellt:

- **Symbol:** Die Taste Symbol kann direkt gestartet werden. Für nähere Details siehe Abschnitt 4.2.
- **Symbol + Text:** Je nach Bedeutung der Worte wird eine bestimmte Funktion eingeschaltet, ausgeschaltet oder ausgewählt oder man greift auf eine gewisse Seite zu. Dieser Tastentyp verfügt je nach spezifischer Funktion über 2 oder 3 Statustypen.

Bedeutung des Status (Beispiel der Taste Sleep):

-  Eine schwache Farbe bedeutet ungültig/nicht wählbar. Die SLEEP-Funktion ist nicht gültig und kann nicht ausgewählt werden. Die Fälle unterscheiden sich je nach Modell.
-  Eine normale Farbe bedeutet nicht aktiv/nicht ausgewählt. Die SLEEP-Funktion ist nicht aktiv. Durch Drücken der grauen Taste Sleep schaltet sich die SLEEP-Funktion ein.
-  Eine dunkle Farbe bedeutet aktiv/ausgewählt. Die SLEEP-Funktion ist aktiv. Durch Drücken der orangefarbenen Taste Sleep schaltet sich die SLEEP-Funktion aus.

- **Scrollen:** Mit dem Scrollen nach oben/unten durchläuft man die Gruppe und die Einstellungsseite nach oben und unten.
- **Laufleiste:** Die Laufleiste gedrückt halten, um nach oben/unten oder links/rechts zu ziehen und den Wert zu ändern. Beispielsweise die Einstellung der Hintergrundbeleuchtung usw.
- **Zonentaste:** Auf den Seiten zur Zeitplanungsverwaltung stellt wie in Abb. 4.2 (Homepage für die Zeitplanung) angegeben jeder rechteckige Rahmen eine Zonentaste dar. Die Zonentaste drücken, dann erscheinen Aktivierung/Deaktivierung der entsprechenden Funktion oder die entsprechende Seite.



Abb. 4.2 Zonentasten auf der Homepage für die Zeitplanung

5. BESCHREIBUNG DER FUNKTIONEN

5.1. HILFEINFORMATIONEN

Auf der Homepage  für den Zugriff auf die Seite der Hilfeinformationen drücken. Der Nutzer kann die Informationen der vereinfachten Betriebsanleitung anzeigen.

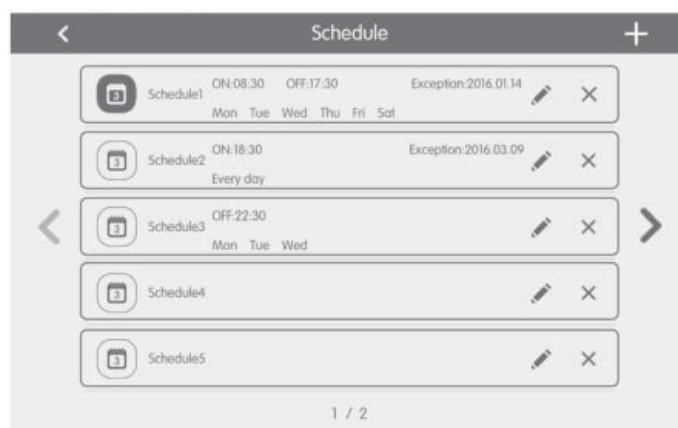
5.2. INNENGERÄT

Auf der Homepage  für den Zugriff auf die Seite Innengerät drücken.









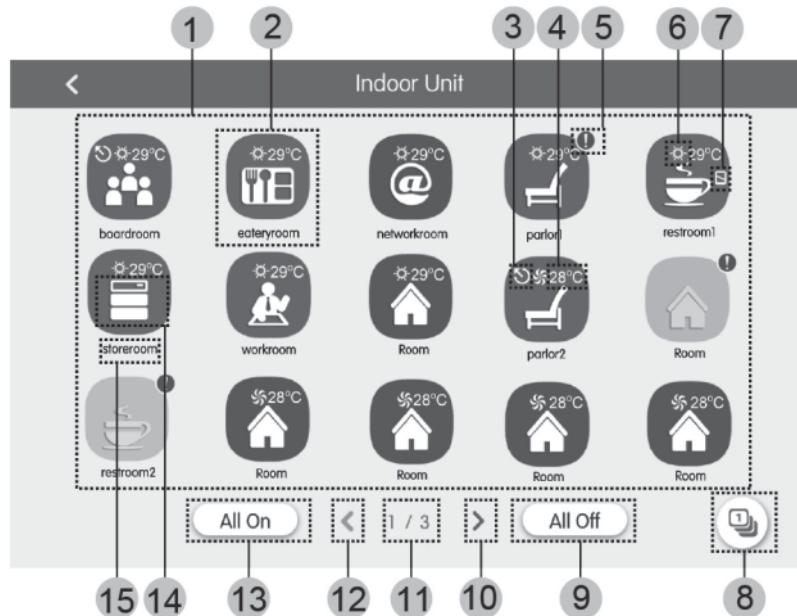

Abb. 5.1 Seite des Innengeräts

Nr.	Bezeichnung	Funktion
(1)	Display Innengerät	Zeigt auf getrennten Seiten die Liste der Innengeräte an, die von der zentralen Steuereinheit gesteuert werden.
(2)	Symbol für Innengeräte	<ul style="list-style-type: none"> Die Taste für den Zugriff auf die Steuerseite der Innengeräte drücken. Das leuchtende Symbol zeigt an, dass das Innengerät aktiv ist, während ein dunkles Symbol anzeigt, dass das Innengerät nicht aktiv ist.
(3)	IDU-Master	Dieses Symbol wird angezeigt, wenn das Innengerät das Master-Innengerät des Systems ist.
(4)	Eingestellte Temperatur	Wenn das Innengerät aktiv ist, wird die eingestellte Temperatur an dieser Stelle angezeigt.
(5)	Fehlerstatus	Das Fehlersymbol wird angezeigt, wenn das Innengerät nicht korrekt funktioniert.
(6)	Operation mode	Wenn das Innengerät aktiv ist, wird die laufende Betriebsart angezeigt:  Auto  Kühlung  Luftentfeuchtung  Lüftung  Heizen  Nicht verfügbar  Nicht verfügbar  Nicht verfügbar
(7)	Sperre	Dieses Symbol wird angezeigt, wenn sich das Innengerät im Sperrzustand befindet.
(8)	Klassifizierung der Innengeräte	Die Taste für den Zugriff auf die Seite zur Klassifizierung der Innengeräte drücken.
(9)	Off Allgemein	Diese Taste zum Ausschalten der gesamten Klimaanlage drücken.
(10)	Nächste Seite	Diese Taste zum Anzeigen der Innengeräteliste der nächsten Seite drücken.
(11)	Aktuelle Seite	Die Gesamtseiten des gesteuerten Innengeräts und die aktuelle Seite.
(12)	Vorhergehende Seite	Diese Taste zum Anzeigen der Innengeräteliste der vorhergehenden Seite drücken.
(13)	On Allgemein	Diese Taste zum Einschalten der gesamten Klimaanlage drücken.
(14)	Symbol für Innengeräte	Anzeige des Symbols des Innengeräts.
(15)	Name des Innengeräts	Anzeige des Namens des Innengeräts.

Die Taste  für den Zugriff auf die Seite zur Klassifizierung der Innengeräte drücken. Ein Innengerät auswählen, die Taste links oder rechts unten am Bildschirm drücken, um auf das Display der Innengeräte zu wechseln.

5.3. STEUERUNG EINES EINZELNEN GERÄTS

Auf der Seite zur Steuerung der Innengeräte oder auf der Seite Gruppe das Symbol des Innengeräts drücken, um die Steuerung eines einzelnen Geräts aufzurufen. Das Symbol des Innengerät 5 Sekunden lang drücken, um den eingestellten Namen des gewählten Innengeräts anzuzeigen.

Die Steuerungsparameter des einzelnen Geräts beinhalten die allgemeinen und erweiterten Steuerungsparameter.

5.4. ALLGEMEINE STEUERUNGSPARAMETER



Abb. 5.2 Seite zur Steuerung des einzelnen Innengeräts

- **ON/OFF:** Die Taste On/Off zum Ein- oder Ausschalten des Geräts drücken. Wenn das Gerät ausgeschaltet ist, können Betriebsart, Temperatur, Gebläsedrehzahl und Swing nicht eingestellt werden.
- **Einstellung der Betriebsart:** Die Tasten Mode zum Einstellen der Betriebsart des Geräts drücken. Die Betriebsarten für die Innengeräte der verschiedenen Baureihen sind nicht gleich. Wenn eine bestimmte Betriebsart nicht am Innengerät vorhanden ist, kann das Symbol der entsprechenden Betriebsart nicht ausgewählt werden.
Anmerkungen:
 1. Der AUTO-Modus kann nur am Master-Innengerät eingestellt werden.
 2. Bei 3-Leiter-Systemen ist kein MASTER-Gerät vorgesehen. Bei 3-Leiter-Systemen ist, wenn mehrere Innengeräte an einem einzelnen Verteilerausgang parallel angeschlossen sind, der Automatik-Modus für diese Geräte nicht verfügbar. Ist hingegen nur ein Gerät am Verteilerausgang angeschlossen, kann bei diesem Innengerät der Automatik-Modus eingestellt werden.
- **Einstellen der Temperatur:** Die Taste auf oder ab zum Regeln der Temperatur drücken. Jedes Mal, wenn die Taste gedrückt wird, erhöht/verringert sich die Temperatur um 1. Hält man die Taste gedrückt, erhöht/verringert sich die Temperatur kontinuierlich. Durch Drücken der Taste **i** wird „indoor temp“ und „outdoor temp“ angezeigt.
- **Einstellen der Gebläsedrehzahl:** Die Taste Fan Speed zum Einstellen der Gebläsedrehzahl des Geräts drücken.
Anmerkung: Standardmäßig stellt sich das Gerät auf eine niedrige Gebläsedrehzahl im Luftentfeuchtungsmodus ein. Die Gebläsedrehzahl kann nicht in Betriebsart Luftentfeuchtung oder Fußbodenheizung eingestellt werden.
- **Einstellen der Funktion kontinuierliche Pendelbewegung:** Durch Drücken der Taste „Up&Down Swing“ oder „Left&Right Swing“ wird die Swing-Funktion ein- oder ausgeschaltet. Anmerkung: Die Swing-Arten für die Innengeräte der verschiedenen Baureihen sind nicht gleich.
- **Fehlerübersicht:** Wenn das Innengerät nicht korrekt funktioniert, wird **i** rot; nun die Taste zum Anzeigen der Fehlerinformationen drücken.

5.5. ERWEITERTE STEUERUNGSPARAMETER

Die Taste Advance für den Zugriff auf die Seite Erweiterte Funktionen drücken.
Die Tasten des Symbols zum Aktivieren oder Deaktivieren der entsprechenden Funktion drücken.



Abb. 5.3 Seite Erweiterte Funktionen

- Die Funktionen Sleep, Quiet, Auto Quiet, E-Heater, Absence, Rapid und Save sind wirksam, wenn das Gerät aktiv ist.
- Wenn die Sleep-Funktion aktiv ist, aktiviert sich folglich die Auto Quiet Funktion. Die Sleep-Funktion ist nicht mit den Betriebsarten Auto-Modus, Gebläse oder Fußbodenheizung aktiv.
- Die Funktion Absence aktiviert sich nur mit der Heizung-Betriebsart. Wenn die Funktion Absence aktiv ist, beträgt die eingestellte Temperatur 8°C.
- Die Funktion Rapid cool ist nur in der Betriebsart Kühlen wirksam. In gleicher Weise ist die Funktion Rapid heat ist nur in der Betriebsart Heizen wirksam.
- Wenn die Funktion Shield All aktiv ist, sind die anderen Shield Tasten nicht gültig.
- Anmerkung: Wenn sich die zentrale Steuereinheit mit verschiedenen Geräten verbindet, sind auch einige Funktionen für die verschiedenen Geräte unterschiedlich.

5.6. STEUERUNG DER GESAMTEN ANLAGE

Auf der Homepage  für den Zugriff auf die Seite All-Control drücken.

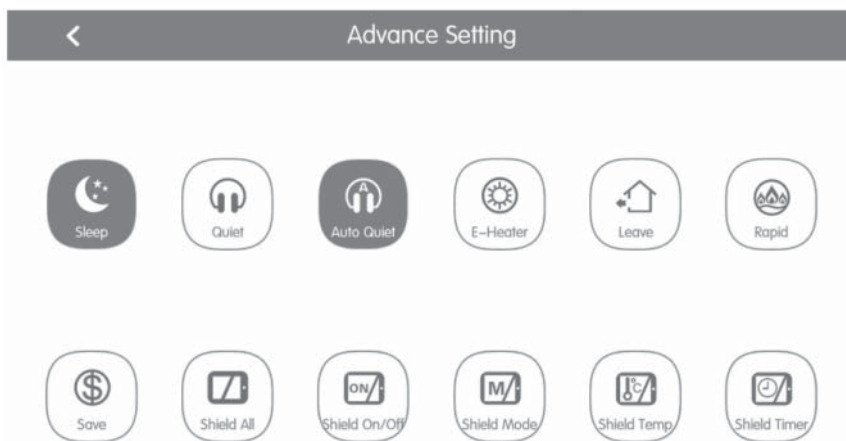

Abb. 5.4 Seite für die Steuerung der Anlage

Die Funktion All-control aktiviert alle Innengeräte auf folgende Weise:

- **ON/OFF:** Die Taste On/Off zum Ein- oder Ausschalten aller Geräte drücken.
Wenn das Gerät ausgeschaltet ist, ist es nicht möglich, Betriebsart, Temperatur, Gebläsedrehzahl und Swing einzustellen.
- **Einstellung der Betriebsart:** Die Taste Mode zum Auswählen der Betriebsart drücken.



- **Einstellen der Temperatur:** Die Taste AUF oder AB zum Regeln der Temperatur drücken. Diese Taste einmal zum Erhöhen oder Verringern der Temperatur um 1°C drücken. Drückt man oder hält man diese Taste gedrückt, erhöht oder verringert sich die Temperatur kontinuierlich.
- **Einstellen der Gebläsedrehzahl:** Die Laufleiste der Gebläsedrehzahl drücken oder mitziehen, um die Gebläsedrehzahl einzustellen. Hinweis: In der Luftentfeuchtungs-Betriebsart stellt sich die Gebläsedrehzahl auf eine niedrige Stufe ein und kann nicht geändert werden.
- **Einstellen der Swing-Funktion:** Durch Drücken der Taste „Left&Right Swing“ oder „Up&Down Swing“ wird die Swing-Funktion ein- oder ausgeschaltet.
- **Steuerungen senden:** Die Taste  drücken, um die ausgewählten Einstellungen an die gesamte Anlage zu senden.







5.7. VERWALTUNG DER GRUPPEN

Auf der Homepage  für den Zugriff auf die Seite der Funktion Gruppe drücken.



Abb. 5.5 Seite Gruppen

Nr.	Bezeichnung	Funktion
①	Display Gruppe	Zeigt auf getrennten Seiten die Liste der Gruppen an, die von der zentralen Steuereinheit gesteuert werden. Mit dem Scrollen nach unten oder nach oben kann umgeblättert werden.
②	Name der Gruppe	Zeigt den Namen jeder Gruppe an.
③	Gruppe hinzufügen	Die Taste zum Hinzufügen einer Gruppe drücken.
④	Verwaltung der Gruppe 	Die Taste für den Zugriff auf die Seite Steuerung der Gruppe drücken.
⑤	Gruppe ändern 	Die Taste für den Zugriff auf die Seite Gruppe ändern drücken.
⑥	Innengeräte ordnen 	Die Taste für den Zugriff auf die Seite Klassifizierung der Gruppe drücken.

- **Steuerung der Gruppe:** Die Taste  für den Zugriff auf die Seite Steuerung der Gruppe drücken. Die Steuerungsparameter sind gleich wie bei der Steuerung des einzelnen Geräts. Die Taste  zum Senden des Steuerbefehls der Gruppe drücken.
- **Gruppe ändern:**  für den Zugriff auf die Seite Gruppe ändern drücken. Der Benutzer kann den Namen der Gruppe einstellen und Innengeräte der Gruppe hinzufügen.  zum Speichern der Einstellungen drücken. Anmerkung: 1 Innengerät kann in maximal 5 Gruppen eingegliedert werden.
- **Klassifizierung der Innengeräte:** Die Taste  für den Zugriff auf die Seite zur Klassifizierung der Innengeräte drücken.
- Ein Innengerät auswählen, die Taste links oder rechts unten am Bildschirm drücken, um auf das Display der Innengeräte zu wechseln.
- **Gruppe hinzufügen:** Die Taste „ADD “ zum Hinzufügen neuer Gruppen drücken. Nun erscheint die Seite Gruppe ändern. Der Benutzer kann den Namen der Gruppe einstellen und Innengeräte der Gruppe hinzufügen.
- **Gruppe löschen:**  zum Löschen der gewählten Gruppe drücken.

5.8. VERWALTUNG DER UHRZEITPROGRAMMIERUNG

Auf der Homepage die Taste  für den Zugriff auf die Seite zur Zeitplanungsverwaltung drücken.



Abb. 5.6 Zeitplanungsseite



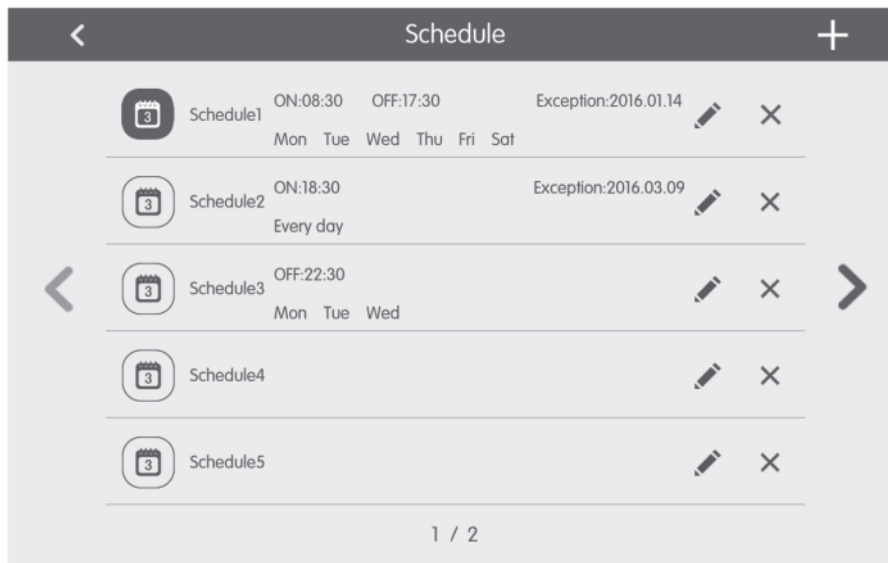

Abb. 5.7 Seite für Zeitplanung ändern

- **Die Zeitplanung öffnen:** Wenn die Symbole und der Text blau werden, ist die Zeitplanung geöffnet. Wenn die Symbole und der Text grau werden, ist die Zeitplanung geschlossen. Bei geöffneter Zeitplanung sendet die zentrale Steuereinheit automatisch den Steuerbefehl nach den in der Zeitplanung eingestellten Zeiten und Parametern.
- **Zeitplanung ändern:**
 1.  für den Zugriff auf die Seite Zeitplanung ändern drücken.
 2.  zum Speichern der Zeitplanungseinstellungen drücken.
Die Methode zum Einstellen der Steuerungsparameter bei der Zeitplanung ist gleich wie bei der Steuerung des einzelnen Innengeräts. Anlage hinzufügen Die Taste „Add Unit“ für den Zugriff auf die Seite zur Auswahl der Anlagen drücken. Der Nutzer kann das Innengerät einstellen, das entsprechend der aktuelle Zeitplanung funktioniert.
- **Zeitplanung wiederholen:** Die Taste „Repeat Setting“ für den Zugriff auf die Einstellungsseite drücken. Der Nutzer kann den

geplanten Betrieb wiederholt nach Wochentagen einstellen.

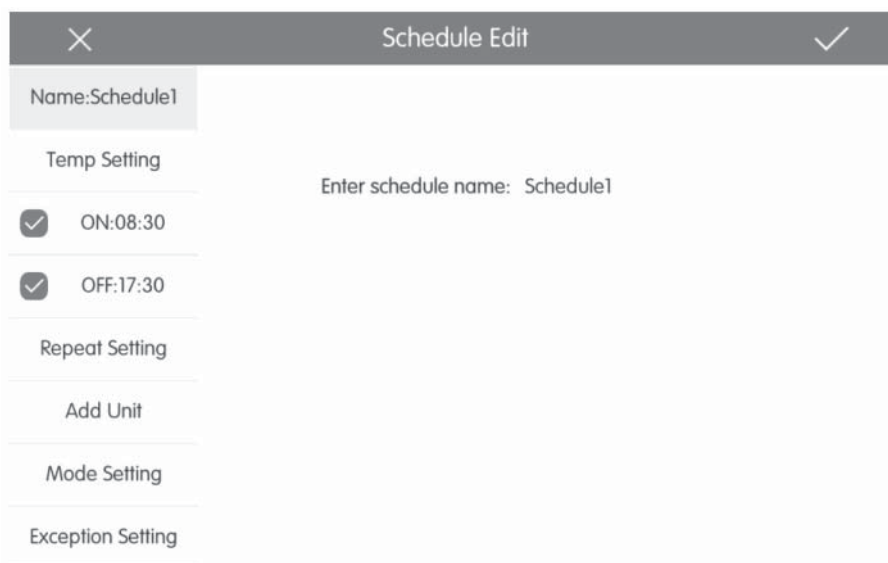
- **Zeiteinstellung:** Die Taste „ON Time“ oder „OFF Time“ zum Anzeigen der Seite für die Zeiteinstellung drücken. Der Nutzer kann die Zeiten einstellen, zu denen sich das Gerät automatisch ein-/ausschalten muss. Anmerkung: Die Zeiten zum Aktivieren oder Anhalten des Geräts können gleichzeitig eingestellt werden, dürfen jedoch nicht gleich sein.
- **Ausnahmen hinzufügen:** Die Taste „Exception Setting“ für den Zugriff auf die Einstellungsseite für Ausnahmen von der Zeitplanung drücken. Nach dem Aufruf des Kalenders kann der Nutzer das Datum auswählen, um die Ausnahme zu aktivieren oder zu annullieren. ✓ zum Speichern des ausgewählten Datums drücken. Anmerkungen: Nachdem die Ausnahme von der Zeitplanung eingestellt wurde, befolgt das Klimagerät nicht den Steuerbefehl am durch die Zeitplanung eingestellten Ausnahmedatum. Der Nutzer kann mehr als ein Ausnahmedatum hinzufügen.
- **Zeitplanung hinzufügen:** + zum Hinzufügen neuer Zeitplanungen drücken. Nun erscheint die Seite Zeitplanung ändern, so dass der Nutzer die betreffenden Parameter einstellen kann. Hinweis: Der Nutzer kann bis zu 28 Zeitplanungen hinzufügen.
- **Zeitplanung löschen:** 🗑️ zum Löschen der gewählten Zeitplanung drücken.

5.9. STEUERUNG LCI-GERÄTE

Auf der Homepage die Taste 🏠 für den Zugriff auf die Steuerseite der LCI-Geräte drücken.



Abb. 5.8 Seite für die Steuerung der LCI-Geräte

Nr.	Bezeichnung	Funktion
(1)	Liste der LCI-Geräte	Zeigt die Liste der LCI-Geräte an, die über die zentrale Steuereinheit gesteuert werden.
(2)	Symbol LCI-Gerät	Durch Drücken des Symbols eines Geräts wird die Seite für die Steuerung dieses Geräts aufgerufen (Kapitel 5.11); außerdem stellt das Symbol den Status des angegebenen Innengeräts dar (wenn das Symbol dunkel ist, ist das Gerät OFF, anderenfalls ist es ON); durch Drücken und Halten des Symbols kann die Seite zum Einstellen von „Name“ und „Symbol“ aufgerufen werden, die dem Gerät zugewiesen sind.
(3)	Symbol Betriebsart	Wenn das Innengerät aktiv ist, wird die laufende Betriebsart angezeigt: Auto Kühlung Luftentfeuchtung Lüftung Heizen
(4)	Eingestellte Temperatur	Wenn das Innengerät aktiv ist, wird die eingestellte Temperatur an dieser Stelle angezeigt.

Nr.	Bezeichnung	Funktion
(5)	Fehlerstatus	Das Fehlersymbol wird angezeigt, wenn das Innengerät nicht korrekt funktioniert.
(6)	Sperre	Dieses Symbol wird angezeigt, wenn sich das Innengerät im Sperrzustand befindet.
(7)	Registrierung des Geräts	Diese Taste erlaubt den Zugriff auf die Seite für die Registrierung der im System vorhandenen LCI-Geräte; damit die Geräte von der zentralen Steuereinheit gesteuert werden können, müssen sie registriert werden.
(8)	Off Allgemein	Diese Taste zum Ausschalten der gesamten Klimaanlage drücken.
(9)	Seitenwechsel	Das Symbol zeigt die aktuell angezeigte Seite an und ermöglicht auch, zwischen mit den Tasten Pfeil rechts und links zwischen den Seiten zu wechseln.
(10)	On Allgemein	Diese Taste zum Einschalten der gesamten Klimaanlage drücken.
(11)	Symbol für Innengeräte	Anzeige des Symbols des Innengeräts.
(12)	Name des Innengeräts	Anzeige des Namens des Innengeräts.

Bevor die zentrale Steuereinheit zum Steuern der LCI-Geräte eingesetzt wird, wird daran erinnert, dass diese Geräte in der Steuereinheit mit der Taste (7) registriert werden müssen, wie in der vorstehenden Tabelle angegeben (das System kann bis zu 36 LCI-Geräte steuern);

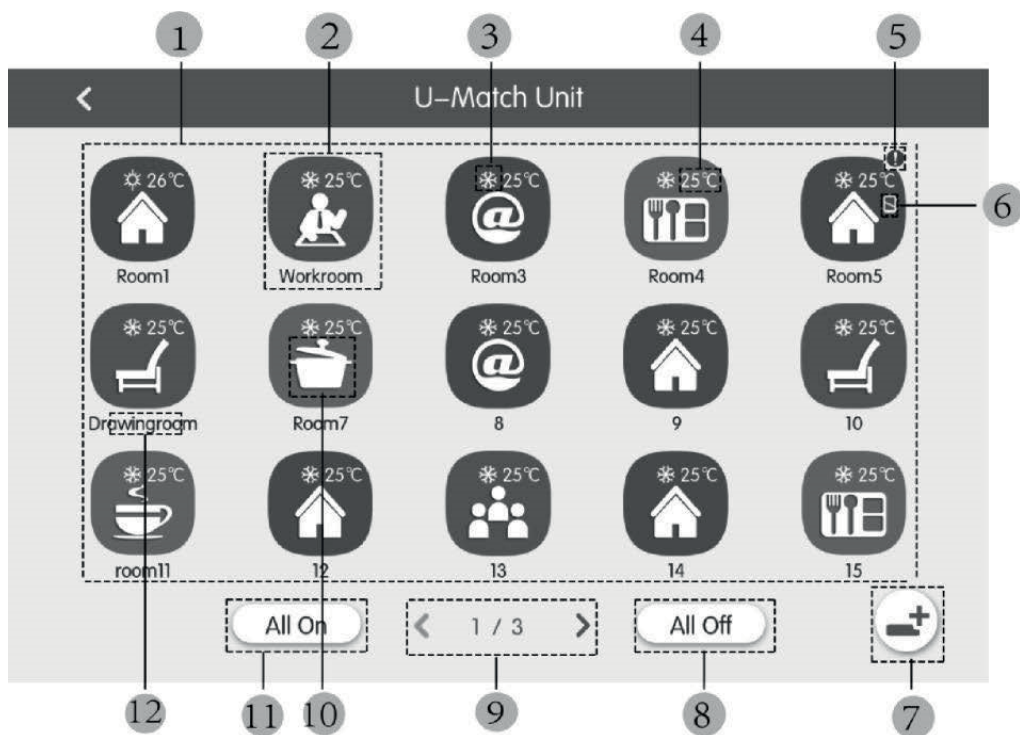
Durch Drücken und Halten des Symbols eines LCI-Geräts wird die Seite aufgerufen, um den Namen und das Symbol einzustellen, das dem Gerät zugewiesen werden soll;

Die Steuerung der LCI-Geräte sieht allgemeine und erweiterte Parameter vor;

Anmerkungen:

Die Steuerung mittels Gruppen ist für LCI-Geräte nicht verfügbar;

Wenn die allgemeine Steuerung zum Steuern aller Innengeräte gemeinsam verwendet wird (Kapitel 5.6), sind etwaige Einstellungen, die auf der Seite erweiterte Einstellungen (Symbol „Advance“) festgelegt werden, nicht bei den LCI-Geräten anwendbar;

5.10. ALLGEMEINE STEUERUNGSPARAMETER LCI-GERÄTE



Abb. 5.9 Seite zur Steuerung des einzelnen Innengeräts

- **ON/OFF:** Die Taste On/Off zum Ein- oder Ausschalten des Geräts drücken. Wenn das Gerät ausgeschaltet ist, können Betriebsart, Temperatur, Gebläsedrehzahl und Swing nicht eingestellt werden.

- **Einstellung der Betriebsart:** Die Tasten Mode zum Einstellen der Betriebsart des Geräts drücken. Die Betriebsarten für die Innengeräte der verschiedenen Baureihen sind nicht gleich. Wenn eine bestimmte Betriebsart nicht am Innengerät vorhanden ist, kann das Symbol der entsprechenden Betriebsart nicht ausgewählt werden.

Anmerkungen:

1. Der AUTO-Modus kann nur am Master-Innengerät eingestellt werden.
 2. Bei 3-Leiter-Systemen ist kein MASTER-Gerät vorgesehen. Bei 3-Leiter-Systemen ist, wenn mehrere Innengeräte an einem einzelnen Verteileranschluss parallel angeschlossen sind, der Automatik-Modus für diese Geräte nicht verfügbar. Ist hingegen nur ein Gerät am Verteileranschluss angeschlossen, kann bei diesem Innengerät der Automatik-Modus eingestellt werden.
- **Einstellen der Temperatur:** Die Taste auf oder ab zum Regeln der Temperatur drücken. Jedes Mal, wenn die Taste gedrückt wird, erhöht/verringert sich die Temperatur um 1. Hält man die Taste gedrückt, erhöht/verringert sich die Temperatur kontinuierlich. Durch Drücken der Taste **i** wird „indoor temp“ und „outdoor temp“ angezeigt.
 - **Einstellen der Gebläsedrehzahl:** Die Taste Fan Speed zum Einstellen der Gebläsedrehzahl des Geräts drücken. Anmerkung: Standardmäßig stellt sich das Gerät auf eine niedrige Gebläsedrehzahl im Luftentfeuchtungsmodus ein. Die Gebläsedrehzahl kann nicht in Betriebsart Luftentfeuchtung oder Fußbodenheizung eingestellt werden.

- **Einstellen der Funktion kontinuierliche Pendelbewegung:** Durch Drücken der Taste „Up&Down Swing“ oder „Left&Right Swing“ wird die Swing-Funktion ein- oder ausgeschaltet. Anmerkung: Die Swing-Arten für die Innengeräte der verschiedenen Baureihen sind nicht gleich.
- **Fehlerübersicht:** Wenn das Innengerät nicht korrekt funktioniert, wird **i** rot; nun die Taste zum Anzeigen der Fehlerinformationen drücken.

5.11. ERWEITERTE STEUERUNGSPARAMETER LCI-GERÄTE

Die Taste Advance für den Zugriff auf die Seite Erweiterte Funktionen drücken.
Die Tasten des Symbols zum Aktivieren oder Deaktivieren der entsprechenden Funktion drücken.



Abb. 5.10 Seite Erweiterte Funktionen

- Die Funktionen Sleep, Quiet, Auto Quiet, E-Heater, Absence, Rapid und Save sind wirksam, wenn das Gerät aktiv ist.
- Wenn die Sleep-Funktion aktiv ist, aktiviert sich folglich die Auto Quiet Funktion. Die Sleep-Funktion ist nicht mit den Betriebsarten Auto-Modus, Gebläse oder Fußbodenheizung aktiv.
- Die Funktion Absence aktiviert sich nur mit der Heizung-Betriebsart. Wenn die Funktion Absence aktiv ist, beträgt die eingestellte Temperatur 8°C.
- Wenn die Funktion Shield All aktiv ist, sind die anderen Shield Tasten nicht gültig.
- Anmerkung: Wenn sich die zentrale Steuereinheit mit verschiedenen Geräten verbindet, sind auch einige Funktionen für die verschiedenen Geräte unterschiedlich.





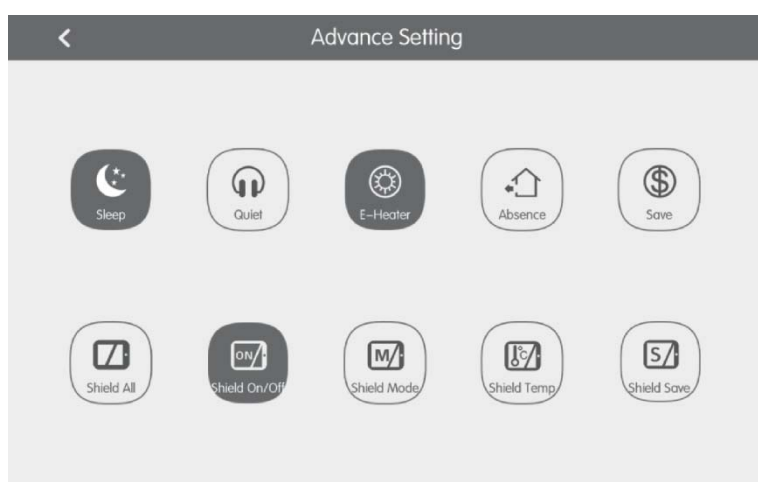

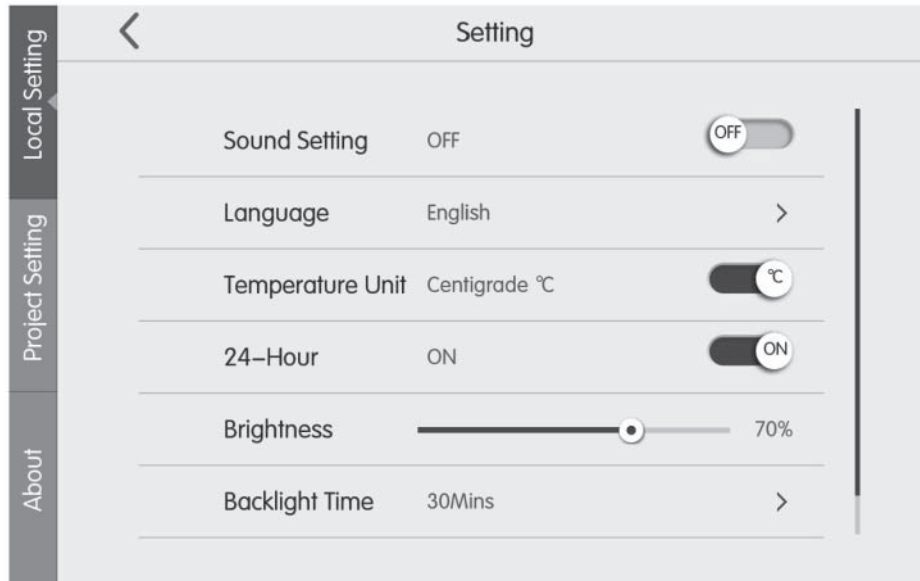

Abb. 5.11 Einstellungsseite

Auf der Homepage die Taste  für den Zugriff auf die Einstellungsseite drücken. Die Taste „Local Setting“ für den Wechsel zu den Einstellungsoptionen des aktuellen Geräts drücken. Die gewünschte Option auf der linken Seite der Spalte auswählen. Mit dem Scrollen nach unten oder nach oben kann umgeblättert werden. Den entsprechenden Inhalt auf der rechten Seite einstellen. Die lokalen Einstellungen beinhalten: Ton, Gerätetemperatur, Uhrzeitformat, wechselweiser Anschluss. Die Taste zum Auswählen eines Einstellungstyps drücken.

- **Sprache:** Die Taste zum Auswählen der Sprache für die Anlage drücken, wie Englisch, einfaches Chinesisch oder traditionelles Chinesisch.
- **Uhrzeiteinstellung:** Einstellung von Datum und Uhrzeit des zentralen Steuersystems.
- **Passwort:** Durch Drücken der Taste kann das Benutzerpasswort aktiviert oder deaktiviert werden. Wenn das Passwort aktiviert ist, kann es mit 4~10 Ziffern oder Buchstaben eingestellt oder geändert werden. Das ursprüngliche Passwort ist leer. Die Taste  zum Speichern des Passworts drücken. Anmerkung: Wenn das Benutzerpasswort aktiviert ist, muss der Nutzer für den Zugriff auf die Steuerseite ein Passwort eingeben, wenn die zentrale Steuereinheit eingeschaltet oder aktiviert ist.
- **Einstellung der Hintergrundbeleuchtung:** Durch Drücken dieser Taste wird die Timeout-Zeit der Hintergrundbeleuchtung des Bildschirms eingestellt. Der Bildschirm schalte sich aus und die zentrale Steuereinheit wechselt in den Sleep-Modus, nachdem die Timeout-Zeit abgelaufen ist. Anmerkung: Wenn sich die zentrale Steuereinheit im Sleep-Modus befindet, kann sie der Nutzer durch Berühren irgendeines Punktes am Touchscreen oder der Touchtaste unten rechts am Bildschirm aktivieren.
- **Helligkeit:** Durch Drücken oder Mitziehen der Laufleiste wird die Stärke der Hintergrundbeleuchtung geändert.
- **Kundendienst:** Der Nutzer kann den Namen und die Telefonnummer des örtlichen Kundendienstes einstellen, um sofortige Lösungen und technische Unterstützung zu erhalten. Die Taste  zum Speichern der Einstellungen drücken.
- **Standardeinstellungen wiederherstellen:** Die Taste „Reset“ zum Wiederherstellen der lokalen Einstellungen, der Einstellungen der elektronischen Steuerung, der Gruppeneinstellungen, der Einstellungen für die Zeitplanungen, Namen und Symbole der Innengeräte und sonstigen wichtigen werkseitigen Standardeinstellungen drücken.
 1. Beim Wechsel zwischen internem und externem Netz oder bei Wiederherstellung der IP-Adresse des Geräts die werkseitigen Einstellungen für die zentrale Steuereinheit wiederherstellen.
 2. Nachdem die Einstellung der zentralen Steuereinheit abgeschlossen wurde, diese an das Netz anschließen. Wenn die zentrale Steuereinheit während des Einstellungsvorgangs an das Netz angeschlossen wird, ist es erforderlich, die werkseitigen Einstellungen wiederherzustellen.

5.13. TECHNISCHE EINSTELLUNGEN

Auf der Homepage  für den Zugriff auf die Einstellungsseite drücken. Die Taste „Project Setting“ für den Wechsel zu den technischen Einstellungen drücken. Die Funktionsweise ist gleich wie bei den Einstellungen dieses Geräts.

- **Verzeichnis Innengerät:** Die Schnittstelle für das Verzeichnis des Innengeräts aufrufen. Das gewählte Innengerät nach dem angezeigten technischen Code des Symbols des Innengeräts auswählen, dann  zum Speichern drücken. Es wird das auf der Seite des Innengeräts registrierte Innengerät angezeigt. Anmerkungen: Die maximale Zahl an Innengeräten, die registriert werden können, beträgt 255.
- **Einstellung von Name und Symbol:** Zur Schnittstelle zum Einstellen Name&Icon wechseln, um den technischen Code auszuwählen und den Namen und das Symbol für das Innengerät auszuwählen.





Abb. 5.12 Seite für die Einstellung des Innengeräts

Den technischen Code drücken, um das gewünschte Innengerät auszuwählen, das eingestellt werden soll.

1. Bezeichnung: Ziffern oder Buchstaben eingeben (nicht mehr als 10 Buchstaben)
2. Symbol: drücken, um das voreingestellte Symbol auszuwählen.
3. Engineering No.: einstellbar von 1 bis 255.
4.  zum Speichern der Einstellungen drücken. Nun zeigt die Liste der Innengeräte auf der Homepage die Bezeichnung und das neue Symbol der Innengeräte.

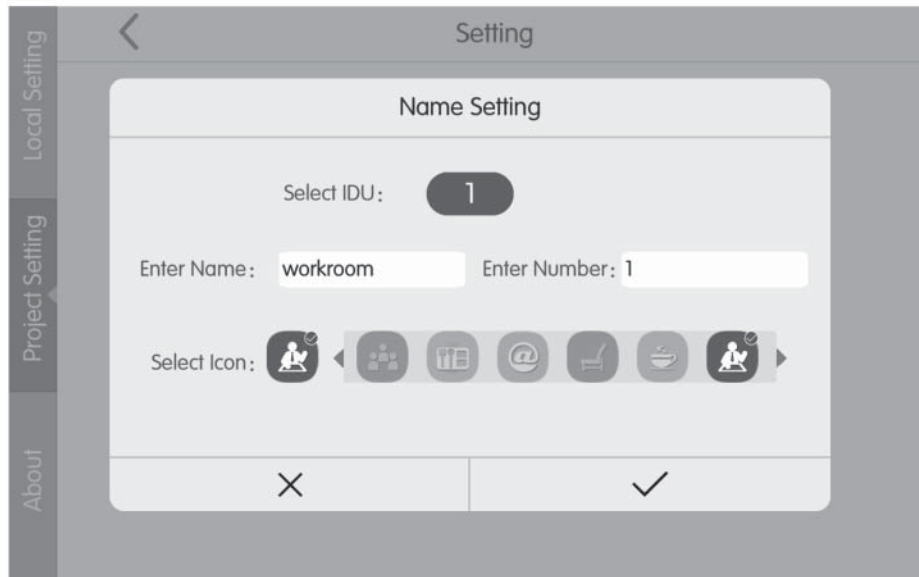
- **Erweiterte Einstellungen der Projektnummer:**

Für den Zugriff auf die erweiterten Einstellungen zu den Geräten ist die Taste „project setting“ 5 Sekunden lang zu drücken (und zu halten), wenn die Taste „Local Setting“ ausgewählt wird. In diesem neuen Fenster sind folgende Optionen verfügbar:

1. Erweiterte Einstellung Innen- und Außengerät mit Parameterwechsel Innen- und Außengerät;
2. Anzeige der Parameter Innen- und Außengerät;
3. Fehlerverzeichnis Innen- und Außengeräte;
4. Anzeige der Projektnummern der Geräte (wenn der auf die Projektnummer bezogene Switch ON ist, wird die Nummer am Display der verdrahteten Bedientafel angezeigt, die an das betreffende Gerät angeschlossen ist);
5. Einstellung des „project password“ (das Standardpasswort ist: 123456);
6. Einstellung Not-Aus über Fernsteuerung; alle Geräte werden über das Signal an den Klemmen F1/F2 ausgeschaltet, die 24V~5V DC Signale steuern kann;





5.14. WEITERE INFORMATIONEN

Auf der Homepage  für den Zugriff auf die Einstellungsseite drücken. Die Taste „About“ für den Wechsel auf die Seite mit Zusatzinformationen drücken. Die Vorgangsweise ist gleich wie bei den lokalen Einstellungen. Auf der Seite mit den Zusatzinformationen kann der Nutzer Informationen über das lokale Gerät, den Kundendienst und sonstige Hinweise anzeigen.

Advertencias generales

- No se recomienda el uso de la unidad a personas (incluyendo niños) con capacidades físicas, sensoriales o mentales reducidas, o sin suficiente experiencia y conocimientos, excepto en presencia de una persona responsable de su seguridad que pueda
- asegurar su supervisión y brindarles las instrucciones de uso adecuadas. No permitir que los niños jueguen con el equipo.
- Todas las ilustraciones e informaciones contenidas en este manual son meramente indicativas. Para un control eficaz de las funciones relacionadas con el dispositivo, consultar lo que aparece en la pantalla del controlador.
- Con el fin de mejorar el producto, nos reservamos el derecho de modificar o revisar este documento sin previo aviso. Por esta razón, le recordamos que revise periódicamente la presencia de nuevas versiones.
- Aermec no se hace responsable en ningún caso de los daños a la propiedad y/o a las personas causados por operaciones inapropiadas tales como: instalaciones incorrectas, reparaciones o mantenimientos no realizados, incumplimiento de las normas de instalación del país donde se instalará el dispositivo o incumplimiento de las normas contenidas en este manual.

1. INDICACIONES DE SEGURIDAD

	Si no se respetan las reglas identificadas con este símbolo, pueden causarse daños graves a la unidad o a las personas que la utilizan.
	Si no se respetan las reglas identificadas con este símbolo, pueden causarse daños menores a la unidad o a las personas que la utilizan.
	Este símbolo prohíbe expresamente operaciones potencialmente muy peligrosas.
	Este símbolo indica operaciones o instrucciones que necesariamente deben respetarse para evitar daños a la propiedad y/o a las personas.



ATENCIÓN: la unidad no es adecuada para instalaciones en ambientes corrosivos, inflamables o explosivos, o en lugares que requieren requisitos especiales (como por ejemplo cocinas). La instalación en estos ambientes podría comprometer el funcionamiento de la unidad o, en casos más graves, provocar un incendio o daños graves a la propiedad y/o a las personas.

2. NOTA PARA EL USUARIO

- Todas las unidades internas deben alimentarse con una tensión adecuada.
- Asegurarse de que el cable de comunicación esté conectado al puerto correcto; de lo contrario, puede ocurrir un fallo en las comunicaciones.
- No golpear o lanzar el controlador centralizado, ni desconectarlo con frecuencia.
- No encender el controlador centralizado con las manos mojadas.
- No rayar la pantalla del controlador central con objetos duros o afilados.
- Si el controlador centralizado se conecta a la red externa o a la última unidad interna de la red interna, debe conectarse una resistencia correspondiente entre los puertos G1 y G2.
- Si el controlador centralizado se conecta a las unidades LCI, cada unidad interna debe configurarse con una dirección única de 1 a 36.

3. INSTALACIÓN

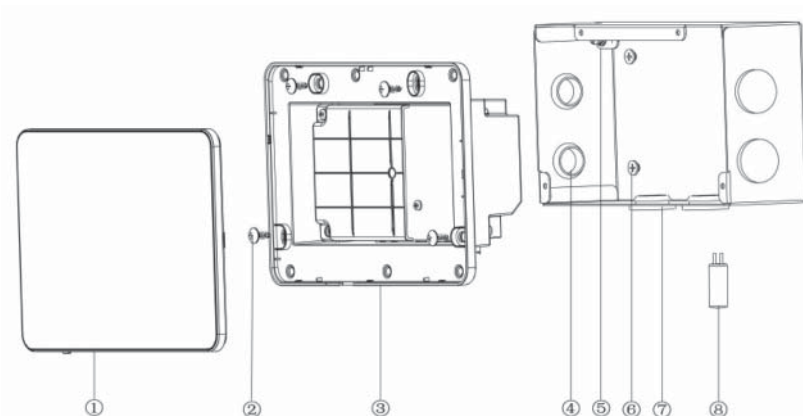

Fig.3.1 Partes del controlador centralizado

N°	1	2	3	4
Nombre	Pantalla táctil	Tornillo autorroscante ST4,2×9,5 MC (para fijar la tapa trasera del controlador)	Tapa trasera del controlador	Pasacable de goma
CANT.	1	4	1	6
N°	5	6	7	8
Nombre	Tornillo M4×12 (para fijar el cable de tierra)	Tornillo ST4,2×16 FA (para fijar la tapa de la caja eléctrica)	Tapa de la caja eléctrica	Resistencia de terminación
CANT.	1	4	1	1

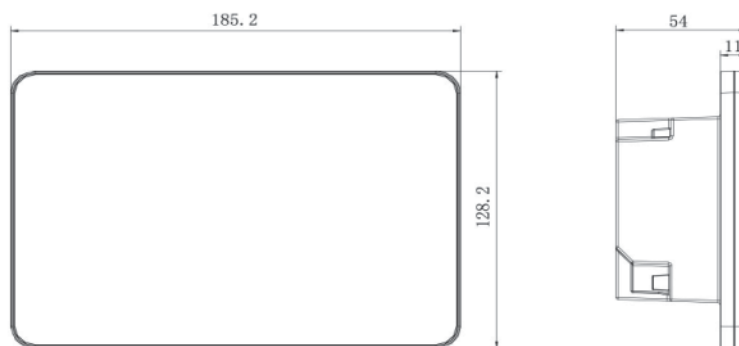

Fig.3.2 Dimensiones del controlador centralizado

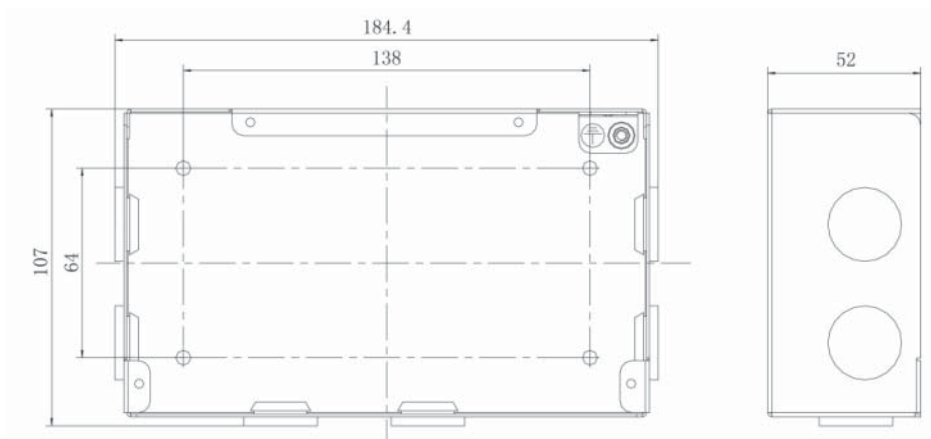

Fig.3.3 Dimensiones de la caja eléctrica de metal

3.1. REQUISITOS DE INSTALACIÓN

- El cable de comunicación del controlador centralizado debe seleccionarse de acuerdo con la siguiente tabla. No utilizar un cable que no respete las instrucciones de este manual.

Red	Tipo de cable	Cable estándar	Tamaño del cable (mm ² /AWG)	Longitud total L(m/ft)	Observaciones
Red interna	Cable blindado de cloruro de polivinilo ligero (60227 CEI 52/60227 CEI 53)	CEI 60227-5:2007	2×0,75~2×1,25 (2×AWG18~2×AWG16)	L≤1000 m (L≤3280-5/6 ft)	Si el tamaño del cable es 2×1 mm ² (2×AWG16), le cable de comunicación puede alargarse. Sin embargo, la longitud total del cable de comunicación no puede superar los 1500 m (4921-1/4 ft).
Red externa				L≤250 (L≤820-1/5 ft)	La longitud total del cable de comunicación no puede superar los 250 m (820-1/5 ft).



Nota: el cable debe ser retorcido (los hilos deben ser trenzados juntos). Si la unidad se instala en lugares con un campo magnético intenso o una interferencia fuerte, debe utilizarse un cable blindado.

- El cable de comunicación utilizado para conectar las unidades de la serie LCI y el controlador centralizado debe ser del siguiente tipo:

Tipo de cable	Tamaño del cable (mm ² /AWG)	Cable estándar	Observaciones
bipolar trenzado (5 pares)	2x06/24AWG	TIA/EIA-568-A	Cuando la longitud de conexión supere los 800 m, debe utilizarse un repetidor de señal aislado.

- No instalar el controlador centralizado en los siguientes lugares:
 - Ambientes con gases corrosivos o grandes cantidades de polvo, nieblas salinas o de aceite.
 - Ambientes mojados y húmedos que reciben luz directa.
 - Ambientes cercanos a objetos con alta temperatura o ambientes donde la unidad a menudo se vería afectada por salpicaduras de agua.

3.2. INSTRUCCIONES DE CABLEADO

3.3.1 - Puertos de cableado

Serigrafía en la carrocería	G1, G2	F1, F2	A2, B2	A3, B3	L, N
Significado	Puerto de com. CAN	Contacto externo ON/OFF (5V-24V DC)	[puerto reservado]	Puerto de comunicación para sistemas LCI	Puerto de alimentación

3.3.2 - Alimentación eléctrica

- Le controlador centralizado debe utilizar una alimentación eléctrica independiente.
- Intervalo de la tensión de entrada: 100~240 V AC Intervalo de frecuencia: 50/60Hz
- Seleccionar el cable de comunicación de acuerdo con la siguiente tabla. No utilizar un cable de alimentación que no respete las instrucciones de este manual.

Tipo de cable	Estándar	Tamaño del cable (mm ²)
Cable de un solo conductor no blindado (60227 IEC 08)	IEC 60227-3:2007	1.5

3.3.3 - Modos de conexión

Existen tres modos de conectar el controlador centralizado al sistema de climatización.

Método 1: conexión con la red interna

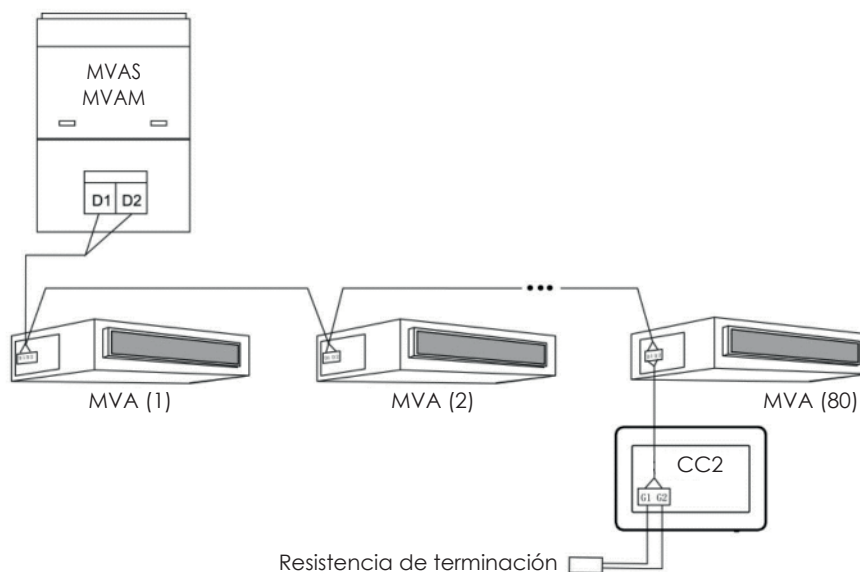

Fig. 3.4 Controlador centralizado conectado a la red interna

Método 2: conexión con la red externa

DIP switch SA2: configura la dirección de la unidad externa.
 DIP switch SA8: configura el sistema como MÁSTER o SLAVE.

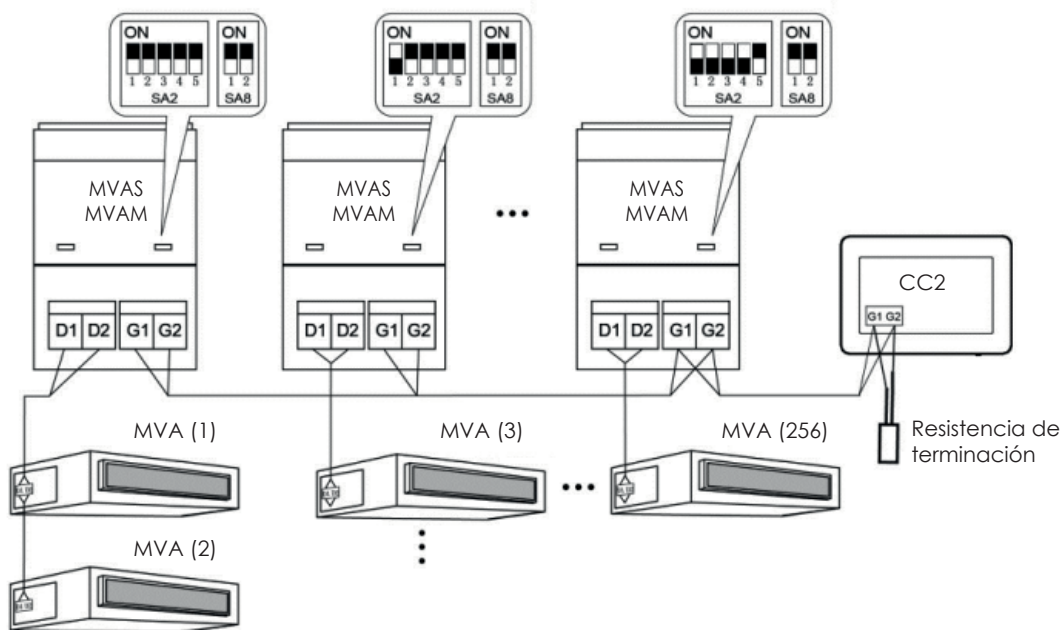

Fig. 3.5 Controlador centralizado conectado a la red externa

Método 3: conexión con la red en los sistemas de 3 tubos

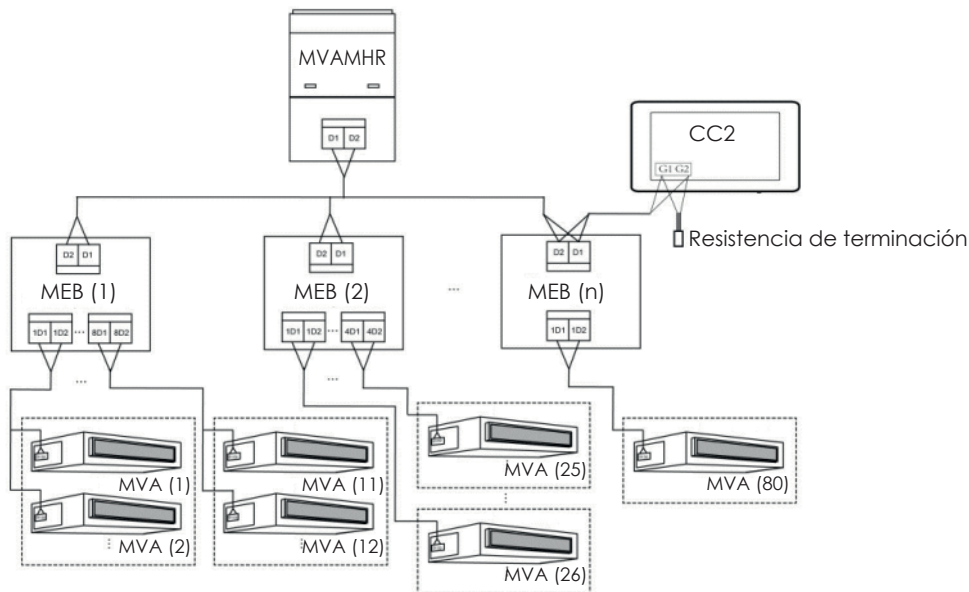

Fig. 3.6 Controlador centralizado conectado a la red en un sistema de 3 tubos

Instrucciones de cableado:

1. El controlador centralizado es aplicable a sistemas MVA, que pueden conectarse a la red de unidades internas o a la red de unidades externas. Un controlador centralizado puede controlar hasta 16 sistemas externos y hasta 255 unidades internas.
2. Si el controlador centralizado debe conectarse a la red de unidades internas, efectuar las conexiones según la fig. 3.4. El controlador puede conectarse a cualquier unidad interna en serie, es decir conectando los puertos G1 y G2 del controlador con los puertos D1 y D2 de los cables de comunicación. Cuando el controlador se conecta a la unidad terminal de la red interna, debe añadirse una resistencia correspondiente con los cables de comunicación en los puertos G1 y G2.
3. Si el controlador centralizado debe conectarse a la red de unidades externas, efectuar las conexiones según la fig. 3.5. El controlador centralizado solo puede conectarse al sistema terminal de la red externa. Añadir una resistencia correspondiente con los cables de comunicación en los puertos G1 y G2.
4. El DIP switch de la dirección del control centralizado (SA2_Addr-CC) indica la dirección del accesorio, necesaria cuando varios sistemas MVA se controlan de modo centralizado. La configuración de fábrica es "00000".
5. Si el controlador centralizado debe conectarse a la red de una instalación de 3 tubos, efectuar las conexiones según la fig. 3.6. El modo 2 también es aplicable a la conmutación del controlador centralizado en los sistemas de 3 tubos.

Si el controlador centralizado debe conectarse a la red de unidades externas, configurar el DIP switch de la siguiente manera:

1. En la unidad externa máster, el DIP switch de configuración de la unidad máster (SA8) debe configurarse como "00". De lo contrario, la configuración no es válida.
2. En el mismo sistema de refrigeración, el DIP switch de dirección del control centralizado (SA2_Addr-CC) en una unidad no máster no es válido y no es necesario cambiar las configuraciones.
3. El DIP switch de dirección del control centralizado (SA2_Addr-CC) en la unidad máster del sistema debe configurarse como "0000".
4. El DIP switch de dirección del control centralizado (SA2_Addr-CC) en la unidad máster de los otros sistemas de refrigeración

Nota: los ajustes del DIP5 no se utilizan.

SA2					Dirección
DIP1	DIP2	DIP3	DIP4	DIP5	
1	0	0	0	/	2
0	1	0	0	/	3
1	1	0	0	/	4
0	0	1	0	/	5
1	0	1	0	/	6
0	1	1	0	/	7
1	1	1	0	/	8
0	0	0	1	/	9
1	0	0	1	/	10
0	1	0	1	/	11
1	1	0	1	/	12
0	0	1	1	/	13
1	0	1	1	/	14
0	1	1	1	/	15
1	1	1	1	/	16

debe configurarse de la siguiente manera:

5. Si el controlador centralizado debe administrar varios sistemas distintos, el DIP switch de dirección que debe configurarse en cada unidad externa (SA2_Addr-CC) debe ser único. De lo contrario, podrían producirse conflictos y un funcionamiento incorrecto de la unidad.
6. Si se produce un conflicto, aparecerá un mensaje en la pantalla del controlador centralizado. Hay varias formas de resolver un conflicto de direcciones:
 - Modificar manualmente la dirección que genera el conflicto directamente en la unidad externa (actualizando adecuadamente el valor de los DIP switch) que lo causó, asignando una nueva dirección correcta.
 - En la página que aparece en el controlador centralizado, mantener pulsado el botón « Save » durante 5 segundos y restablecer todas las direcciones actuales asignadas a las unidades internas (para ello, se deberá introducir la contraseña descrita en el párrafo 5.13). A continuación, el procedimiento asignará automáticamente una nueva dirección a todas las unidades internas.
 - En la tarjeta de la unidad externa del sistema máster, pulsar "SW3" para acceder a las funciones disponibles, pulsar "SW1 (UP)" o "SW2 (DOWN)" hasta que aparezca la función de "n5". Pulsar el botón "SW7" para entrar en la función visualizada y, a continuación, pulsar nuevamente el botón "SW7" para enviar el mando de offset del número de proyecto.

3.3.4 - Modo de conexión entre CC2 et los sistemas LCI

El controlador centralizado puede administrar hasta 36 sistemas LCI diferentes, que deben conectarse de la siguiente manera:

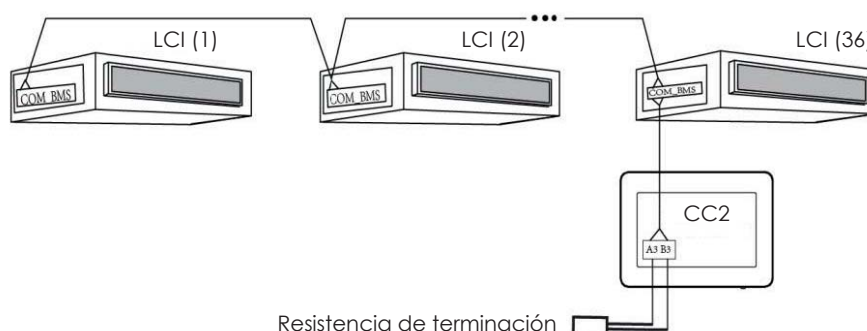

Fig. 3.7 Controlador centralizado conectado a sistemas LCI

Instrucciones de conexión:

1. El controlador centralizado puede administrar un máximo de 36 sistemas LCI.
2. Conectar (utilizando un cable con las características especificadas en el párrafo 3.1) los terminales A3 y B3 del controlador al puerto COM_BMS de la unidad interna (las unidades internas LCI tienen dos puertos COM_BMS, uno para la comunicación de las unidades internas y otro que se utiliza para la conexión del controlador centralizado). Se recuerda que es necesario conectar la resistencia de terminación como se muestra en el esquema de la fig. 3.7.
3. La dirección de cada unidad interna debe ser única (entre 1 y 36), cualquier dirección idéntica podría provocar errores de comunicación. El procedimiento de configuración de las direcciones es el siguiente:
 - Mientras las unidades están en OFF, pulsar simultáneamente las teclas "Function" y "Mode" en el panel con cable durante 5 segundos. A continuación, la unidad ingresará en la configuración de la dirección y en la pantalla del panel aparecerá el valor asignado como dirección (para modificar este valor, bastará con pulsar las teclas de flecha hacia arriba o abajo).
 - Después de completar la configuración de la dirección, pulsar las teclas "OK/Cancel" o "Swing/Enter" para guardar la dirección y salir del modo de configuración de la dirección. Si después de entrar en el modo de configuración de la dirección no se realiza ninguna operación durante 20 segundos, el sistema vuelve automáticamente al modo OFF sin guardar los datos introducidos. ATENCIÓN: el direccionamiento de las unidades de las series LCI solo es posible mediante el uso del panel con cable.

3.3. PROCEDIMIENTO DE INSTALACIÓN

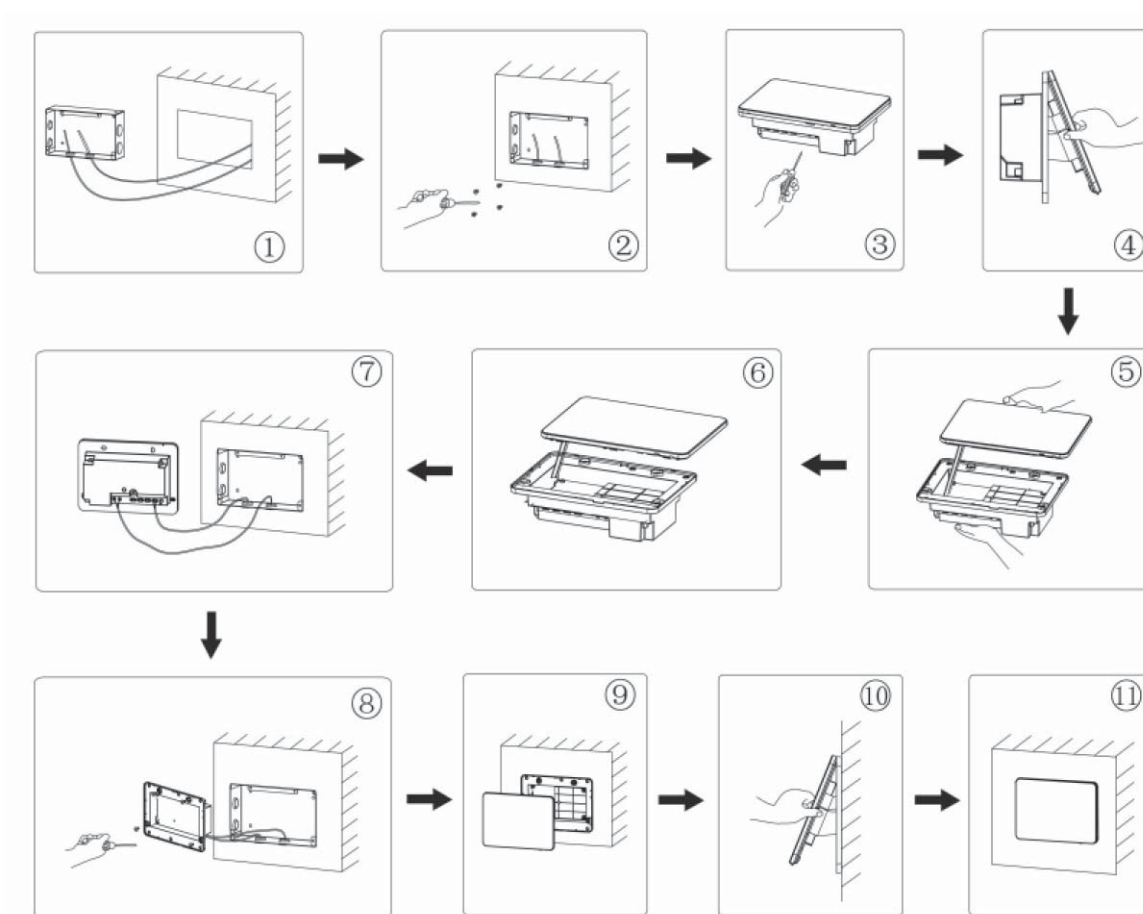

Fig. 3.8 Esquema de instalación

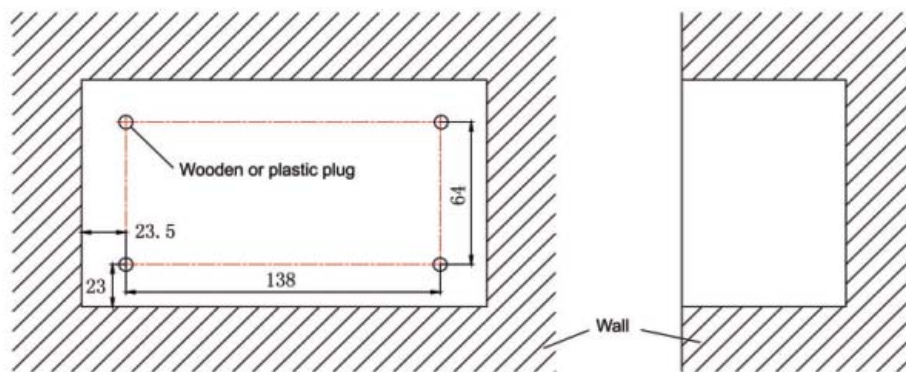

Fig. 3.9 Esquema de orificios de fijación en la pared



Fig. 3.10 Orificios de instalación de la tapa trasera de la caja eléctrica

La fig. 3.8 ilustra un simple procedimiento de instalación del controlador centralizado. Prestar atención a los siguientes aspectos:

1. Antes de la instalación, desconectar la alimentación eléctrica de la unidad interna. La corriente debe desconectarse durante todo el proceso de instalación.
2. No dañar la pantalla táctil durante la instalación.
3. Antes de la instalación, tomar las siguientes medidas de precaución:
 - Si el controlador centralizado se instala en una pared, realizar un orificio de 180mmx107mmx62mm y aplicar 4 empalmes adecuados según la fig. 3.9.
 - Si el controlador centralizado se instala utilizando la caja de metal suministrada, realizar 4 orificios de instalación según la fig. 3.10.
4. En la fase ①, extraer los cables de alimentación y de comunicación y hacerlos pasar por separado por el orificio de cableado de la tapa trasera de la caja eléctrica. No hacer pasar ambos cables por el mismo orificio.
5. En la fase ②, alinear la tapa trasera de la caja eléctrica con los orificios de instalación en la pared con el tornillo ST4,2x16 FA.
6. En la fase ③, extraer los cables que conectan la pantalla táctil y la tapa trasera del controlador. Colocar la pantalla táctil en un lugar seguro.
7. En la fase ④, conectar los cables de comunicación a los terminales G1, G2 y conectar el cable neutro y el cable de tensión al terminal N, L. Conectar los cables de tierra a la posición ⑤ en la tapa trasera de la caja eléctrica. Fijarlos con el tornillo M4x12.
8. En la fase ⑥, colocar la tapa trasera del controlador sobre la tapa trasera de la caja eléctrica con el tornillo ST4,2x9,5 TC.
9. En la fase ⑦, conectar los cables entre la pantalla táctil y la tapa trasera del controlador.

3.4. PROCEDIMIENTO DE DESINSTALACIÓN

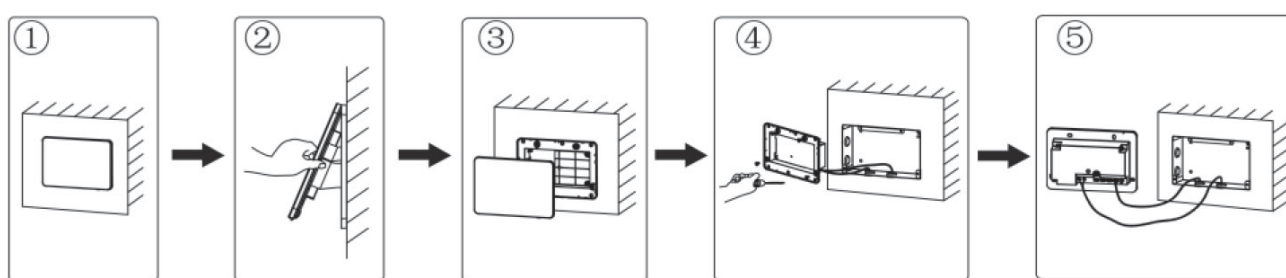

Fig. 3.11 Esquema de desinstalación

4. PANTALLA E INSTRUCCIONES DE FUNCIONAMIENTO

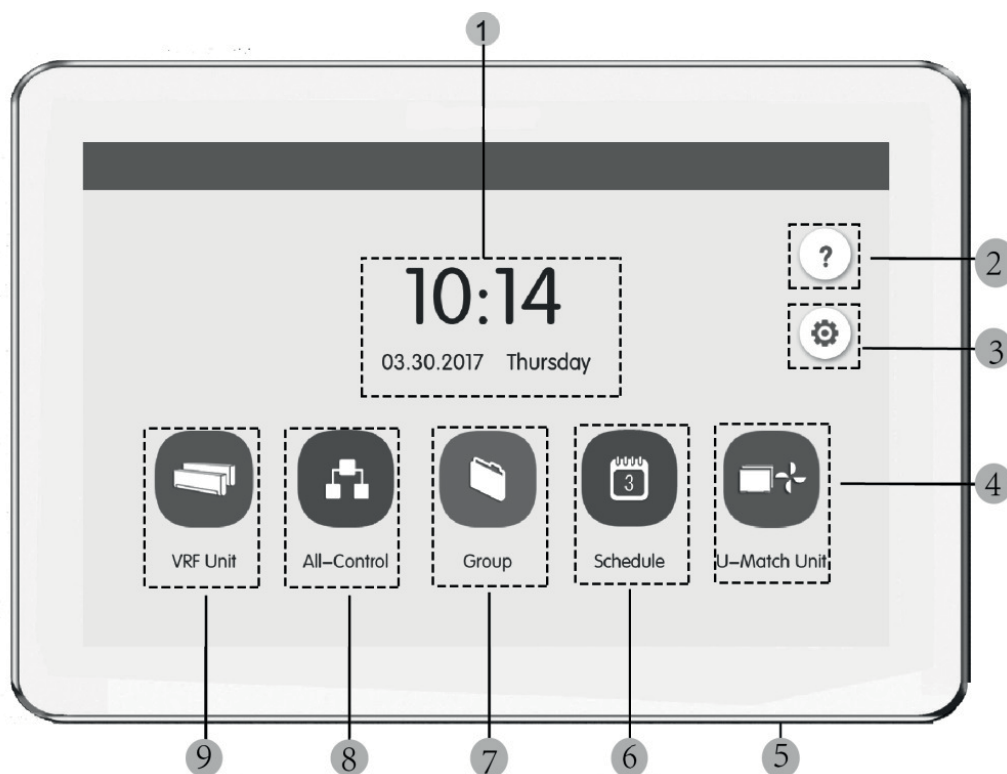















Fig. 4.1 Página principal

4.1. PANTALLA Y BOTONES DE LA PÁGINA PRINCIPAL

Nº	Nombre	Función
1	Horario	Fecha, semana y hora actual
2	Botón Help 	Pulsar este botón para acceder a la página Información de soporte.
3	Botón Setting 	Pulsar este botón para acceder a la página de configuración.
4	Botón LCI 	Pulsar este botón para acceder al control de las unidades LCI.
5	Botón Touch	Pulsar el botón Touch para activar/desactivar la pantalla del controlador centralizado. Mantener pulsado el botón Touch durante 5 segundos para volver a poner en marcha el controlador centralizado.
6	Botón Schedule 	Pulsar este botón para acceder a la página de planificación horaria.
7	Botón Group 	Pulsar este botón para acceder a la página de grupo.
8	Botón All-control 	Pulsar este botón para acceder a la página de control general.
9	Botón Indoor unit 	Pulsar este botón para acceder a la página de la unidad interna.

4.2. BOTONES GENERALES

Pantalla	Nombre	Función
	Atrás	Pulsar este botón para volver a la página anterior.
	Guardar	Pulsar este botón para guardar la configuración actual y volver a la página anterior.
	Control de grupo	Pulsar este botón para acceder a la página de control de grupo.
	Anular	Pulsar este botón para anular la configuración actual y volver a la página anterior.
	Añadir	Pulsar este botón para añadir a la planificación.
	Clasificación de las unidades internas	Pulsar este botón para acceder a la página de clasificación de las unidades internas.
	Modificar	Pulsar este botón para modificar el grupo o la planificación.
	Arriba	Pulsar este botón para aumentar el valor o seleccionar la opción anterior.
	Izquierda	Pulsar este botón para volver a la página anterior.
	Ir a la página siguiente	En la página de clasificación de las unidades internas, pulsar este botón para mover la unidad interna seleccionada a la página siguiente.
	Adelante	En la página de clasificación de las unidades internas, pulsar este botón para mover la unidad interna seleccionada a la posición siguiente.

	Info	Pulsar este botón para acceder a la página de informaciones.
	Borrar	Pulsar este botón para borrar el grupo o la planificación.
	Abajo	Pulsar este botón para disminuir el valor o seleccionar la opción siguiente.
	Derecha	Pulsar este botón para acceder a la página siguiente.
	Ir a la página anterior	En la página de clasificación de las unidades internas, pulsar este botón para mover la unidad interna seleccionada a la página anterior.
	Atrás	En la página de clasificación de las unidades internas, pulsar este botón para mover la unidad interna seleccionada a la posición anterior.
	Bloquear	Pulsar este botón para ejecutar la función de blindaje del controlador cableado para anular la operación.

4.3. INSTRUCCIONES DE FUNCIONAMIENTO DE LOS BOTONES

El controlador centralizado utiliza una pantalla táctil capacitiva, lo que permite al usuario poner en marcha las unidades con solo tocar la pantalla. Los botones de la pantalla se presentan de la siguiente manera:

- **Icono:** el botón Icono puede activarse directamente. Para obtener más información, consultar la sección 4.2.
- **Icono + Texto:** según el significado de las palabras, se enciende, apaga o selecciona una función o se accede a una determinada página. Este tipo de botón tiene 2 o 3 tipos de estado según la función específica.

Significado del estado (ejemplo con el botón Sleep):



-  Un color tenue indica que no es válido/no se puede seleccionar. La función Sleep no es válida y no se puede seleccionar. Los casos difieren según los modelos.
-  Un color normal indica que no está activo/no está seleccionado. La función Sleep no está activa. Para activar la función Sleep, pulsar el botón Sleep gris.
-  Un color normal indica que está activo/está seleccionado. La función Sleep está activa. Para desactivar la función Sleep, pulsar el botón Sleep naranja.
- **Desplazamiento:** con el desplazamiento hacia arriba/abajo, se desplaza el grupo y la página de configuración hacia arriba y abajo.
- **Barra deslizante:** mantener presionada la barra deslizante y arrastrarla hacia arriba/abajo o hacia la izquierda/derecha para modificar el valor. Por ejemplo, el ajuste de la retroiluminación, etc.
- **Botón de zona:** en las páginas de gestión de la planificación, como se muestra en la fig. 4.2 (página de inicio de la planificación), cada marco rectangular representa un botón de zona. Pulsar el botón de zona y luego aparecerán la activación/desactivación de la función correspondiente o la página correspondiente.



Fig. 4.2 Botones de zona de la página de inicio de la planificación

5. DESCRIPCIÓN DE LAS FUNCIONES

5.1. INFORMACIÓN DE SOPORTE

En la página de inicio, pulsar  para acceder a la página Información de soporte. El usuario puede ver las informaciones del manual de instrucciones simplificado.

5.2. UNIDAD INTERNA

En la página de inicio, pulsar  para acceder a la página de la unidad interna.

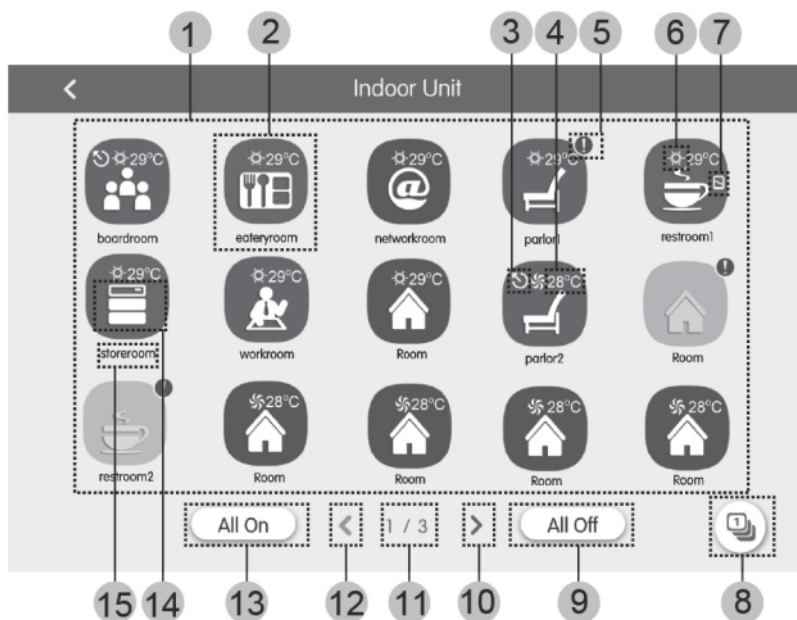









Fig. 5.1 Página de la unidad interna

N°	Nombre	Función
(1)	Pantalla de unidad interna	Muestra en páginas separadas la lista de unidades internas administradas por el controlador centralizado.
(2)	Icono de unidades internas	<ul style="list-style-type: none"> Pulsar este botón para acceder a la página de control de unidades internas. El icono iluminado indica que la unidad interna está activada, mientras que el icono oscuro indica que la unidad interna está desactivada.
(3)	Máster IDU	Este icono aparece cuando la unidad interna es la unidad interna máster del sistema.
(4)	Temperatura establecida	Cuando la unidad interna está activada, la temperatura establecida se muestra en este punto.
(5)	Estado de error	El icono de error aparece cuando la unidad interna no está funcionando correctamente.
(6)	Operation mode	Cuando la unidad interna está activada, se muestra el modo de funcionamiento actual:  Auto  Refrigeración  Deshumidificación  Ventilación  Calefacción  No disponible  No disponible  No disponible
(7)	Bloqueo	Este icono aparece cuando la unidad interna está en estado de bloqueo.
(8)	Clasificación de las unidades internas	Pulsar este botón para acceder a la página de clasificación de las unidades internas.
(9)	Off general	Pulsar este botón para desactivar todo el sistema de climatización.
(10)	Página siguiente	Pulsar este botón para mostrar la lista de unidades internas de la página siguiente.
(11)	Página actual	Las páginas totales de la unidad interna controlada y la página actual.
(12)	Página anterior	Pulsar este botón para mostrar la lista de unidades internas de la página anterior.
(13)	On general	Pulsar este botón para activar todo el sistema de climatización.
(14)	Icono de unidades internas	Visualización del icono de la unidad interna.
(15)	N° de la unidad interna	Visualización del nombre de la unidad interna.

Pulsar el botón  para acceder a la página de clasificación de las unidades internas. Seleccionar una unidad interna y luego pulsar el botón izquierdo o derecho en la parte inferior de la pantalla para pasar a la pantalla de las unidades internas.

5.3. CONTROL DE UNIDAD ÚNICA

En la página de control de las unidades internas o en la página de grupo, pulsar el icono de la unidad interna para acceder al Control de unidad única. Pulsar el icono de la unidad interna durante 5 segundos para hacer aparecer el nombre establecido de la unidad interna seleccionada.

Los parámetros de control de la unidad única incluyen los parámetros de control general y de control avanzado.

5.4. PARÁMETROS DE CONTROL GENERAL



Fig. 5.2 Página de control de la unidad interna única

- **ON/OFF:** pulsar el botón on/off para activar o desactivar la unidad. Cuando la unidad está desactivada, el modo, la temperatura, la velocidad del ventilador y la función Swing no pueden configurarse.
- **Configuración del modo:** pulsar los botones Mode para configurar el modo de funcionamiento de la unidad. Los modos de las unidades internas de las diferentes series no son los mismos. Si no existe un determinado modo en la unidad interna, no se puede seleccionar el icono del modo correspondiente.
Notas:
 1. El modo Auto solo puede configurarse en la unidad interna máster.
 2. Los sistemas de 3 tubos no disponen de unidad máster. En los sistemas de 3 tubos, si varias unidades internas están conectadas en paralelo a una sola salida de un distribuidor, el modo automático no estará disponible para estas unidades, mientras que si una sola unidad está conectada a la salida de un distribuidor, en esa unidad interna podrá configurarse el modo automático.
- **Ajuste de la temperatura:** pulsar el botón hacia arriba o abajo para regular la temperatura. Cada vez que se pulsa el botón, la temperatura aumenta/disminuye en 1. Si se mantiene pulsado el botón, la temperatura aumenta/disminuye de manera continua. Al pulsar el botón **i**, se muestra "indoor temp" y "outdoor temp".
- **Ajuste de la velocidad de ventilación:** pulsar el botón Fan speed para ajustar la velocidad del ventilador de la unidad.
Nota: la unidad establece por defecto una velocidad del ventilador baja en modo Deshumidificación. La velocidad del ventilador no puede ajustarse en modo Deshumidificación o Calefacción en suelo.
- **Ajuste de la función de oscilación continua:** al pulsar el botón "Up&Down Swing" o "Left&Right Swing", la función Swing se activa o desactiva. Nota: los tipos de swing de las unidades internas de las diferentes series no son los mismos.
- **Informe de fallos:** si la unidad interna no funciona correctamente **i**, se vuelve rojo. A continuación, pulsar el botón para visualizar la información del fallo.

5.5. PARÁMETROS DE CONTROL AVANZADO

Pulsar el botón Advance para acceder a la página de funciones avanzadas.
Pulsar los botones del icono para activar o desactivar la función correspondiente.

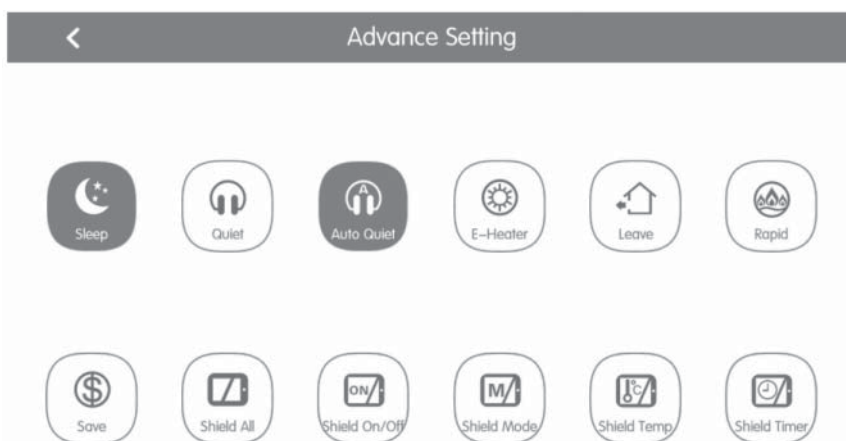

Fig. 5.3 Página de funciones avanzadas

- Las funciones Sleep, Quiet, Auto quiet, E-heater, Absence, Rapid y Save son efectivas cuando la unidad está activada.
- Cuando la función Sleep está activada, la función Auto quiet también se activa. La función Sleep no se activa con los modos Auto, Ventilador o Calefacción en suelo.
- La función Absence solo se activa con el modo Calefacción. Cuando la función Absence está activada, la temperatura establecida es de 8 °C.
- La función Rapid cool solo es efectiva en modo Refrigeración. Del mismo modo, la función Rapid heat solo es efectiva en modo Calefacción.
- Cuando la función Shield All está activada, los otros botones Shield no son válidos.
- Nota: cuando el controlador centralizado se conecta a unidades diferentes, algunas funciones también serán diferentes para las distintas unidades.

5.6. CONTROL DE TODA LA INSTALACIÓN

En la página de inicio, pulsar  para acceder a la página All-Control.



Fig. 5.4 Página de control de la instalación

La función All-control activa todas las unidades internas de la siguiente manera:

- **ON/OFF:** pulsar el botón ON/OFF para activar o desactivar todas las unidades.
Cuando la unidad está desactivada, el modo, la temperatura, la velocidad del ventilador y la función Swing no pueden configurarse.
- **Configuración del modo:** pulsar el botón Mode para seleccionar el modo de funcionamiento.

- **Ajuste de la temperatura:** pulsar el botón HACIA ARRIBA o ABAJO para regular la temperatura. Pulsar este botón una vez para aumentar o disminuir la temperatura en 1 °C. Si se pulsa o se mantiene pulsado este botón, la temperatura aumenta o disminuye de manera continua.
- **Ajuste de la velocidad del ventilador:** presionar o arrastrar la barra deslizante de la velocidad del ventilador para ajustar la velocidad del ventilador. Nota: en modo Deshumidificación, la velocidad del ventilador se establece en un nivel bajo y no puede modificarse.
- **Ajuste de la función Swing:** al pulsar el botón "Left&right Swing" o "Up&Down Swing", la función Swing se activa o desactiva.
- **Envío de mandos:** pulsar el botón ✓ para enviar los ajustes seleccionados a toda la instalación.

5.7. GESTIÓN DE GRUPOS









En la página de inicio, pulsar  para acceder a la página de función de grupo.



Fig. 5.5 Página Grupos

N°	Nombre	Función
①	Pantalla de grupo	Muestra en páginas separadas la lista de grupos administrados por el controlador centralizado. Puede desplazarse por la página moviéndose hacia abajo o hacia arriba.
②	Nombre del grupo	Muestra el nombre de cada grupo.
③	Añadir grupo	Pulsar este botón para añadir un grupo.
④	Gestión de grupo 	Pulsar este botón para acceder a la página de control de grupo.
⑤	Modificar grupo 	Pulsar este botón para acceder a la página de modificación de grupo.
⑥	Ordenar unidades internas 	Pulsar este botón para acceder a la página de clasificación de grupo.

- **Control de grupo:** pulsar el botón  para acceder a la página de control de grupo. Los parámetros de control son los mismos que los parámetros de control de la unidad única. Pulsar el botón ✓ para enviar la orden de control de grupo.
- **Modificar grupo:** pulsar  para acceder a la página de modificación de grupo. El usuario puede establecer el nombre del grupo y añadir unidades internas al grupo. Pulsar ✓ para guardar los ajustes. Nota: 1 unidad interna puede incluirse en un máximo de 5 grupos.
- **Clasificación de las unidades internas:** pulsar el botón  para acceder a la página de clasificación de las unidades internas. Seleccionar una unidad interna y luego pulsar el botón izquierdo o derecho en la parte inferior de la pantalla para pasar a la pantalla de las unidades internas.
- **Añadir grupo:** pulsar el botón "ADD +"⁺ para añadir nuevos grupos. A continuación, aparece la página de modificación de grupo. El usuario puede establecer el nombre del grupo y añadir unidades internas al grupo.
- **Borrar grupo:** pulsar  para borrar el grupo seleccionado.

5.8. GESTIÓN DE LA PROGRAMACIÓN HORARIA

En la página de inicio, pulsar el botón  para acceder a la página de gestión de la planificación.

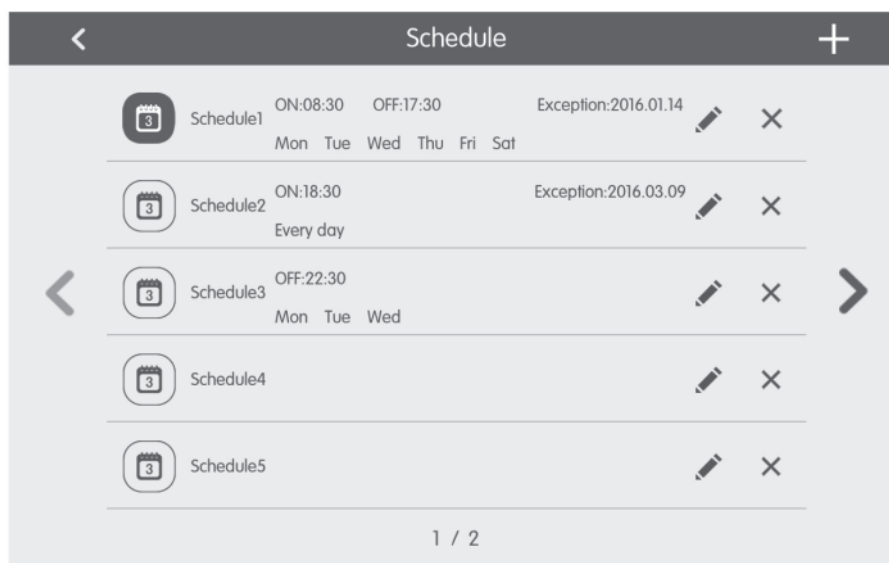

Fig. 5.6 Página de planificación

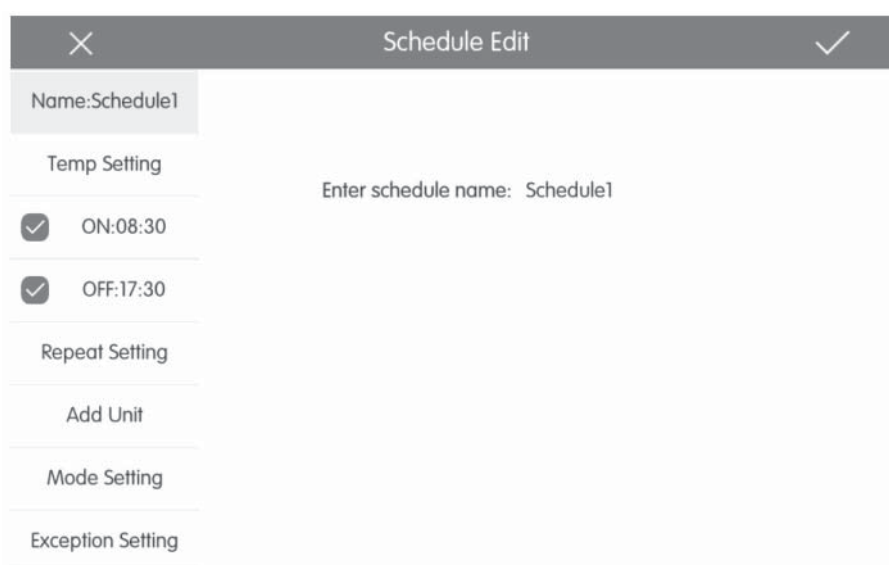



Fig. 5.7 Página de modificación de la planificación

- **Abrir la planificación:** cuando los iconos y el texto se vuelven azules, la planificación está abierta. Cuando los iconos y el texto se vuelven grises, la planificación está cerrada. Con la planificación abierta, el controlador centralizado envía automáticamente la orden de control, en función del tiempo y de los parámetros establecidos por la planificación.
- **Modificar la planificación:**
 1. Pulsar  para acceder a la página de modificación de la planificación.
 2. Pulsar  para guardar los ajustes de planificación.
El método de configuración de los parámetros de control de la planificación es el mismo que el del control de la unidad interna única. Añadir instalaciones Pulsar el botón "Add Unit" para acceder a la página de selección de las instalaciones. El usuario puede configurar la unidad interna que funciona de acuerdo con la planificación actual.
- **Repetir la planificación:** pulsar el botón "Repeat Setting" para acceder a la página de configuración. El usuario puede

configurar el trabajo planificado repetidamente en función de las semanas.

- **Configuración de horarios:** pulsar el botón "ON Time" o "OFF Time" para visualizar la página de ajuste de la hora. El usuario puede configurar los horarios en que la unidad debe encenderse/apagarse automáticamente. Nota: Los horarios de encendido y apagado de la unidad pueden configurarse simultáneamente, pero no deben ser iguales.
- **Añadir una excepción:** pulsar el botón "Exception Setting" para acceder a la página de configuración de la excepción de la planificación. Después de que aparezca el calendario, el usuario puede seleccionar la fecha para activar o anular la excepción. Pulsar ✓ para guardar la fecha seleccionada. Notas: una vez establecida la excepción de la planificación, el acondicionador de aire no ejecuta la orden de control en la fecha de excepción establecida por la planificación. El usuario puede agregar más de una fecha de excepción.
- **Añadir una planificación:** pulsar + para añadir nuevas planificaciones. A continuación, aparece la página de modificación de la planificación para que el usuario pueda configurar los parámetros pertinentes. Nota: el usuario puede añadir hasta 28 planificaciones.
- **Borrar una planificación:** pulsar 🗑 para borrar la planificación seleccionada.

5.9. CONTROL DE UNIDADES LCI

En la página de inicio, pulsar el botón 🏠 para acceder a la página de control de las unidades LCI.

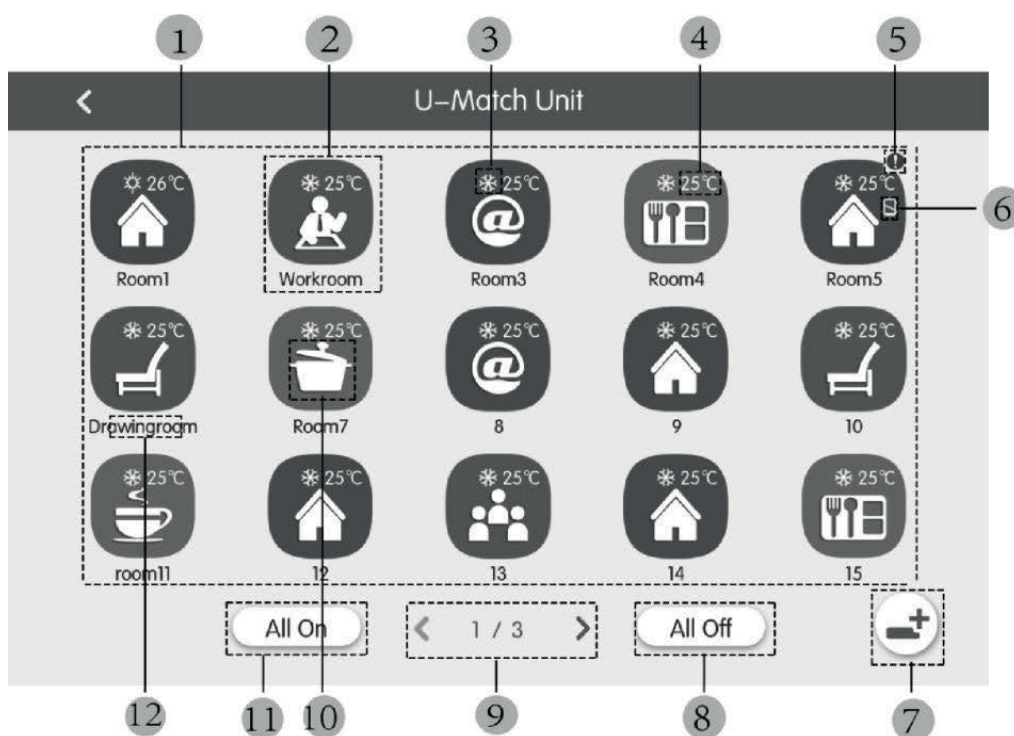







Fig. 5.8 Página de control de las unidades LCI

N°	Nombre	Función
(1)	Lista de unidades LCI	Indica la lista de unidades LCI controladas por el controlador centralizado.
(2)	Icono de unidades LCI	Al pulsar el icono de una unidad, se ingresa en la página dedicada al control de esa unidad (Capítulo 5.11). Además, el color del icono representa el estado de la unidad interna indicada (si el icono está oscuro, la unidad estará apagada, de lo contrario estará encendida). Al pulsar y mantener pulsado el icono, se podrá ingresar a la página de configuración del "nombre" y del "icono" asignados a la unidad.
(3)	Icono del modo de funcionamiento	Cuando la unidad interna está activada, se muestra el modo de funcionamiento actual:  Auto  Refrigeración  Deshumidificación  Ventilación  Calefacción
(4)	Temperatura establecida	Cuando la unidad interna está activada, la temperatura establecida se muestra en este punto.

N°	Nombre	Función
(5)	Estado de error	El icono de error aparece cuando la unidad interna no está funcionando correctamente.
(6)	Bloqueo	Este icono aparece cuando la unidad interna está en estado de bloqueo.
(7)	Registro de la unidad	Este botón permite acceder a la página de registro de las unidades LCI del sistema. Para ser administradas por el controlador centralizado, las unidades deben estar registradas.
(8)	Off general	Pulsar este botón para desactivar todo el sistema de climatización.
(9)	Cambio de página	El icono indica la página mostrada actualmente y también permite desplazarse entre las páginas utilizando las teclas de flecha derecha e izquierda.
(10)	On general	Pulsar este botón para activar todo el sistema de climatización.
(11)	Icono de unidades internas	Visualización del icono de la unidad interna.
(12)	Nombre de la unidad interna	Visualización del nombre de la unidad interna.

Antes de utilizar el controlador centralizado para administrar las unidades LCI, se recuerda que estas unidades deben estar registradas en el controlador con la tecla (7) mostrada en la tabla anterior (se recuerda que el sistema puede administrar hasta 36 unidades LCI).

Al pulsar y mantener pulsado el icono de una unidad LCI, se accede a la página de configuración del nombre y del icono que se deben asignar a la unidad.

El control de las unidades LCI incluye parámetros generales y parámetros avanzados.

Notas:

El control a través de grupos no está disponible para las unidades LCI.

Si se utiliza el control general para controlar todas las unidades internas juntas (capítulo 5.6), los ajustes especificados en la página de ajustes avanzados (icono "Advance") no se aplicarán a las unidades LCI.

5.10. PARÁMETROS DE CONTROL GENERAL DE LAS UNIDADES LCI



Fig. 5.9 Página de control de la unidad interna única

- **ON/OFF:** pulsar el botón on/off para activar o desactivar la unidad. Cuando la unidad está desactivada, el modo, la temperatura, la velocidad del ventilador y la función Swing no pueden configurarse.
- **Configuración del modo:** pulsar los botones Mode para configurar el modo de funcionamiento de la unidad. Los modos de las unidades internas de las diferentes series no son los mismos. Si no existe un determinado modo en la unidad interna, no se puede seleccionar el icono del modo correspondiente.
Notas:
 1. El modo Auto solo puede configurarse en la unidad interna máster.
 2. Los sistemas de 3 tubos no disponen de unidad máster. En los sistemas de 3 tubos, si varias unidades internas están conectadas en paralelo a una sola salida de un distribuidor, el modo automático no estará disponible para estas unidades, mientras que si una sola unidad está conectada a la salida de un distribuidor, en esa unidad interna podrá configurarse el modo automático.
- **Ajuste de la temperatura:** pulsar el botón hacia arriba o abajo para regular la temperatura. Cada vez que se pulsa el botón, la temperatura aumenta/disminuye en 1. Si se mantiene pulsado el botón, la temperatura aumenta/disminuye de manera continua. Al pulsar el botón , se muestra "indoor temp" y "outdoor temp".
- **Ajuste de la velocidad de ventilación:** pulsar el botón Fan speed para ajustar la velocidad del ventilador de la unidad. Nota: la unidad establece por defecto una velocidad del ventilador baja en modo Deshumidificación. La velocidad del ventilador

no puede ajustarse en modo Deshumidificación o Calefacción en suelo.

- **Ajuste de la función de oscilación continua:** al pulsar el botón "Up&Down Swing" o "Left&Right Swing", la función Swing se activa o desactiva. Nota: los tipos de swing de las unidades internas de las diferentes series no son los mismos.
- **Informe de fallos:** si la unidad interna no funciona correctamente , se vuelve rojo. A continuación, pulsar el botón para visualizar la información del fallo.

5.11. PARÁMETROS DE CONTROL AVANZADO DE LAS UNIDADES LCI

Pulsar el botón Advance para acceder a la página de funciones avanzadas.
Pulsar los botones del icono para activar o desactivar la función correspondiente.

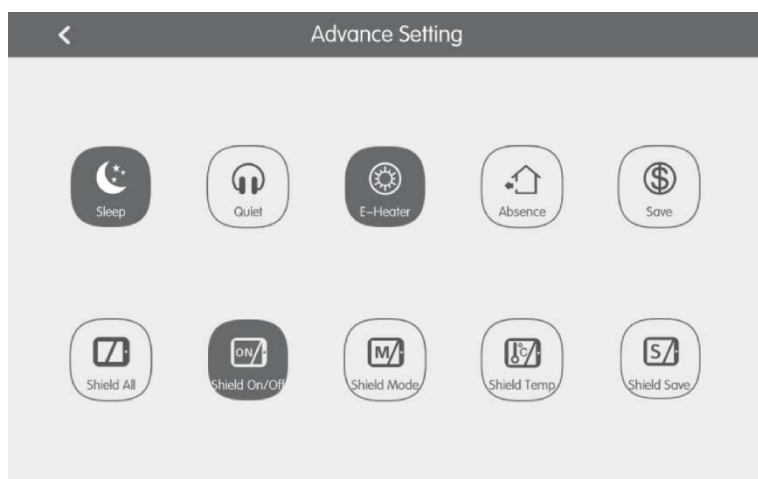

Fig. 5.10 Página de funciones avanzadas

- Las funciones Sleep, Quiet, Auto quiet, E-heater, Absence, Rapid y Save son efectivas cuando la unidad está activada.
- Cuando la función Sleep está activada, la función Auto quiet también se activa. La función Sleep no se activa con los modos Auto, Ventilador o Calefacción en suelo.
- La función Absence solo se activa con el modo Calefacción. Cuando la función Absence está activada, la temperatura establecida es de 8 °C.
- Cuando la función Shield All está activada, los otros botones Shield no son válidos.
- Nota: cuando el controlador centralizado se conecta a unidades diferentes, algunas funciones también serán diferentes para las distintas unidades.

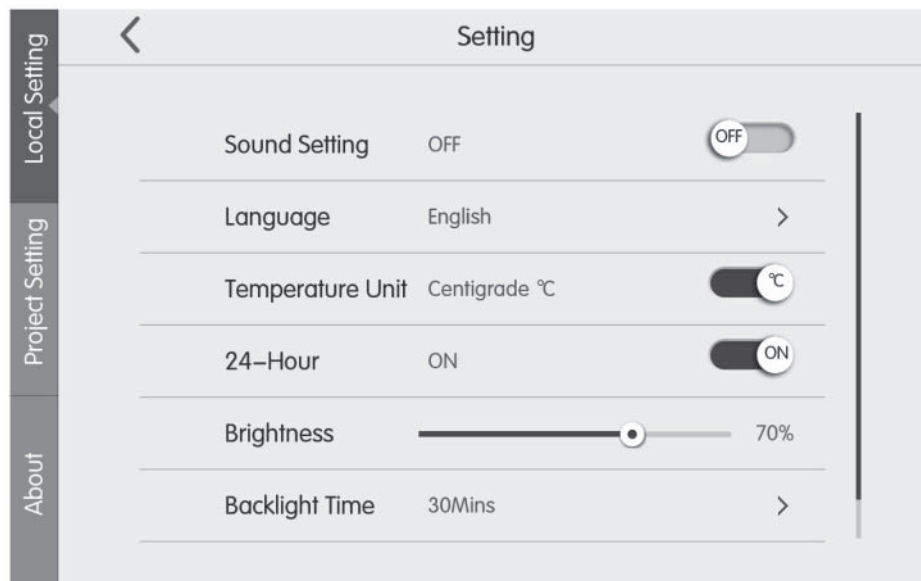







Fig. 5.11 Página de ajustes

En la página de inicio, pulsar el botón  para acceder a la página de ajuste. Pulsar el botón "Local Setting" para pasar a las opciones de ajuste de la unidad actual. Seleccionar la opción deseada en el lado izquierdo de la columna. Puede desplazarse por la página moviéndose hacia abajo o hacia arriba. Establecer el contenido correspondiente en el lado derecho. Los ajustes locales incluyen: sonido, unidad de temperatura, formato de hora, exclusión mutua. Pulsar el botón para seleccionar un tipo de ajuste.

- **Idioma:** pulsar el botón para seleccionar el idioma del sistema, como inglés, chino simplificado o chino tradicional.
- **Ajustar la hora:** ajuste de la fecha y la hora del sistema de control centralizado.
- **Contraseña:** al pulsar este botón, se puede activar o desactivar la contraseña del usuario. Si la contraseña está activada, se puede establecer o modificar con 4~10 números o caracteres. La contraseña original está vacía. Pulsar el botón  para guardar la contraseña. Nota: Si la contraseña del usuario está activada, el usuario debe ingresar una contraseña para acceder a la página de control cuando el controlador centralizado está encendido o activado.
- **Ajuste de la retroiluminación:** al pulsar este botón, se establece el período de timeout de la retroiluminación de la pantalla. La pantalla se apaga y el controlador centralizado pasa al modo Sleep una vez finalizado el período de timeout. Nota: cuando el controlador centralizado está en modo Sleep, el usuario puede activarlo tocando cualquier punto de la pantalla táctil o el botón táctil en la parte inferior derecha de la pantalla.
- **Luminosidad:** al presionar o arrastrar la barra deslizante, se cambia el nivel de retroiluminación.
- **Servicio al cliente:** el usuario puede establecer el nombre y el número de teléfono del centro de servicio al cliente local para obtener soluciones y soporte técnico de inmediato. Pulsar el botón  para guardar los ajustes.
- **Restablecer la configuración predeterminada:** pulsar el botón "Reset" para restablecer los ajustes locales, los ajustes de control electrónico, los ajustes de grupo, los ajustes de planificación, los nombres e iconos de las unidades internas y otros ajustes predeterminados de fábrica.
 1. Al cambiar entre la red interna y externa o al restaurar la IP de la unidad, restablecer los ajustes de fábrica del controlador centralizado.
 2. Al finalizar la puesta a punto del controlador centralizado, conectarlo a la red. Si el controlador centralizado se conecta a la red durante el proceso de puesta a punto, se deben restablecer los ajustes de fábrica.

5.13. AJUSTES TÉCNICOS

En la página de inicio, pulsar  para acceder a la página de ajuste. Pulsar el botón "Project Setting" para pasar a los ajustes técnicos, el método de funcionamiento es igual a los ajustes de esta unidad.

- **Registro de la unidad interna:** acceder a la interfaz de registro de la unidad interna, seleccionar la unidad interna elegida según el código técnico mostrado del icono de la unidad interna y luego pulsar  para guardar. Se mostrará la unidad interna registrada en la página de la unidad interna. Notas: el número máximo de unidades internas que se pueden registrar es 255.
- **Configuración del nombre y del icono:** pasar a la interfaz de configuración Name&Icon para seleccionar el código técnico y configurar el nombre y el icono de la unidad interna.

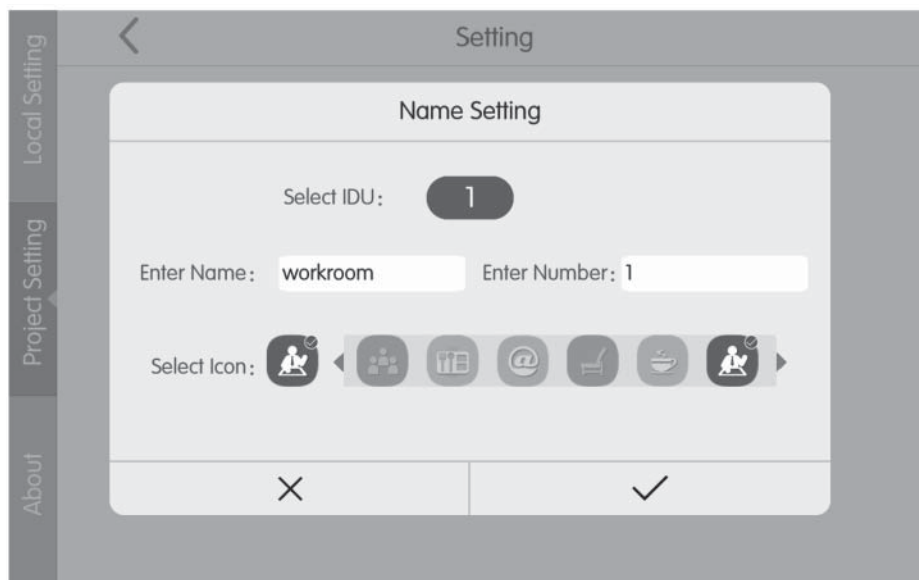



Fig. 5.12 Página de configuración de la unidad interna

Pulsar el código técnico para seleccionar la unidad interna que se desea configurar.

1. Nombre: introducir números o letras (no más de 10 letras)
2. Icono: pulsar para seleccionar el icono predeterminado.
3. Engineering No.: configurable de 1 a 255.
4. Pulsar  para guardar los ajustes. A continuación, la lista de unidades internas de la página de inicio muestra el nombre y el nuevo icono de las unidades internas.

- **Ajustes avanzados del número de proyecto:**

Para acceder a los ajustes avanzados de las unidades, se debe pulsar (y mantener pulsado) el botón "Project setting" durante 5 segundos mientras se selecciona el botón "Local Setting". Dentro de esta nueva ventana, las opciones disponibles serán:

1. Ajuste avanzado de la unidad interna y externa con cambio de parámetros de la unidad interna y externa.
2. Visualización de los parámetros de la unidad interna y externa.
3. Registro de errores de las unidades internas y externas.
4. Visualización de los números de proyecto de las unidades (cuando el interruptor del número de proyecto está en ON, el número aparece en la pantalla del panel con cable conectado a la unidad correspondiente).
5. Configuración de la "Project password" (la contraseña por defecto es: 123456).
6. Configuración de la parada de emergencia a distancia. Todas las unidades serán apagadas por la señal en los terminales F1/F2, que pueden administrar señales de 24 V~5 V DC.

5.14. MÁS INFORMACIÓN

En la página de inicio, pulsar  para acceder a la página de ajuste. Pulsar el botón "About" para ir a la página con información adicional. El método de funcionamiento es el mismo que el de los ajustes locales. En la página con información adicional, el usuario puede ver información acerca de la unidad local, el servicio de asistencia al cliente y otras notas.

I dati tecnici riportati nella presente documentazione non sono impegnativi.

AERMEC S.p.A. si riserva la facoltà di apportare in qualsiasi momento tutte le modifiche ritenute necessarie per il miglioramento del prodotto.

Les données mentionnées dans ce manuel ne constituent aucun engagement de notre part. Aermec S.p.A. se réserve le droit de modifier à tous moments les

données considérées nécessaires à l'amélioration du produit.

Technical data shown in this booklet are not binding. Aermec S.p.A. shall have the right to introduce at any time whatever modifications deemed necessary to the improvement of the product.

Im Sinne des technischen Fortschrittes behält sich Aermec S.p.A. vor, in der Produktion Änderungen und

Verbesserungen ohne Ankündigung durchzuführen.

Los datos técnicos indicados en la presente documentación no son vinculantes.

Aermec S.p.A. se reserva el derecho de realizar en cualquier momento las modificaciones que estime necesarias para mejorar el producto.

AERMEC S.p.A.

I-37040 Bevilacqua (VR) - Italia
Via Roma, 996 - Tel. (+39) 0442 633111
Telefax (+39) 0442 93577
www.aermec.com - info@aermec.com
